

PORTES, D'ENTRÉE

ALUMINIUM
MIXTE
PVC
BOIS



BV Cert. 6215962

COLLECTION 2017-2018



SOLABAIE

LES
COORDONNÉS



/ 12

LES PORTES
ALUMINIUM
ET MIXTE
INTÉRIEUR BOIS

NOUVEAU



/ 24

LES PORTES
PVC



/ 72

LES PORTES
BOIS



/ 120

LES PORTES
GRANDS
VITRAGES



/ 154

sommaire

Vendôme : le bon choix / 4

40 ans d'expérience / 6

Votre porte sur mesure / 8

Pratique ! Le configurateur / 10

LES COORDONNÉS _____ Lignes Aluminium Cuir,

Céramique, Tendance et PVC Design / 12

ALUMINIUM _____ Portes Tendance / 30
ET MIXTE

Portes Tradition / 60

PVC _____ Portes monobloc Design / 76

Portes monobloc Prestige / 90

Portes à panneaux Tendance / 92

Portes à panneaux Tradition / 100

Portes à panneaux aspect bois / 110

Portes à panneaux Performance / 114

BOIS _____ Portes Tendance / 124

Portes Tradition / 132

Portes Performance / 150

GRANDS VITRAGES _____ Portes Vision / 158

ACCESSOIRES : _____ Poignées, barres... / 166

Vitrages / 168

Sécurité / 170

SYNTHÈSE ET _____ Aluminium et Mixte / 66

PERFORMANCES PVC / 116

ÉNERGÉTIQUES : Bois / 152

Grands vitrages / 164

Consultez nos gammes de **NUANCES STANDARDS**
sur le rabat en fin de catalogue



SÉLECTION Vendôme Retrouvez toutes les créations 100% VENDÔME

NOUVEAU Retrouvez toutes les nouveautés dans le catalogue

 Option « cintrée » possible : plein cintre et/ou cintre surbaissé suivant modèles

VendômE
Portes, Portes de garage & Portails

LE BON CHOIX

Choisir sa porte c'est d'abord choisir le bon fabricant. Celui qui sera en mesure de vous faire les propositions les plus originales et esthétiques pour vous séduire. Il saura résoudre la spécificité de votre projet mais aussi sera en capacité de vous offrir le produit technologiquement fiable répondant aux exigences de confort, de sécurité et de pérennité. Un fabricant styliste qui demeure avant tout un artisan menuisier riche de son savoir-faire et doublé d'un industriel.

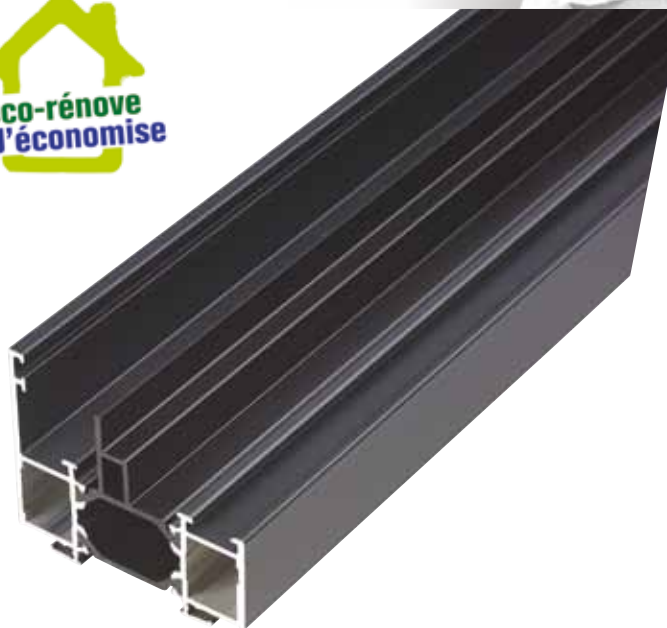

QUALITÉ & FINITION MADE IN FRANCE



BV Cert. 6215962

Fabriquer en France c'est plus que jamais la garantie d'un travail bien fait, dans le respect de la tradition artisanale, et ce, grâce au savoir-faire d'un personnel qualifié, attentif à la finition et à la qualité de la fabrication des portes qu'il produit. C'est également la garantie d'un produit à la pointe de la technologie et d'une fabrication respectueuse des normes environnementales.



LE CHOIX PAR LE MATÉRIAU

Choisir sa porte c'est affirmer sa personnalité et votre choix commence par celui du matériau.

Aluminium : robuste, pratique, pérenne il prend les formes les plus design et sa gamme de teintes est des plus large, où chacun s'y retrouvera. Il conviendra parfaitement à une maison neuve ou également en rénovation.

Mixte : l'alliance du design de l'aluminium à l'extérieur et la chaleur et l'esthétique du bois à l'intérieur, assurant qualité, performances thermiques et isolation phonique.

Bois : noble et vivant, il incarne la solidité et la tradition originelle des menuiseries des maisons de notre enfance ou de celles dont nous rêvons lors de nos escapades. Teintés bois ou laqués, les nombreux modèles de notre gamme combleront les amoureux des maisons de caractères.

PVC : économique, sans entretien, le PVC possède d'excellentes qualités en termes d'isolation. Il convient à tous types de constructions quel que soit leur style, neuf ou ancien et s'adapte parfaitement à la rénovation.

UNE GAMME ADAPTABLE À VOS MESURES ET À VOTRE IMAGE

Changer de look n'est pas l'apanage des constructions récentes. Tous les modèles de nos gammes sont adaptables à tous les types d'habitats. Notre bureau d'études analysera votre projet quelle qu'en soit son originalité ou sa complexité.

BÉNÉFICIEZ D'AVANTAGES FISCAUX

Changer sa porte c'est bénéficier d'économie d'énergie mais aussi d'avantages fiscaux non négligeables. Crédit d'impôt (suivant les dispositions de la loi de finance en vigueur), éco-prêt à 0% et TVA à 5,5% autant de bonnes raisons pour améliorer son habitat.



LE CHOIX PROFESSIONNEL... PLÉBISCITÉ DEPUIS 40 ANS

Nos sites de production sont implantés sur tout le territoire national. Nos usines disposent d'une capacité importante pour répondre au fort développement du marché du sur-mesure. L'organisation de nos sites de production par matériau, vous garantit une réponse de spécialistes avec des produits de qualité et vous permet d'associer Bois, PVC et Aluminium en fonction des besoins de vos projets.

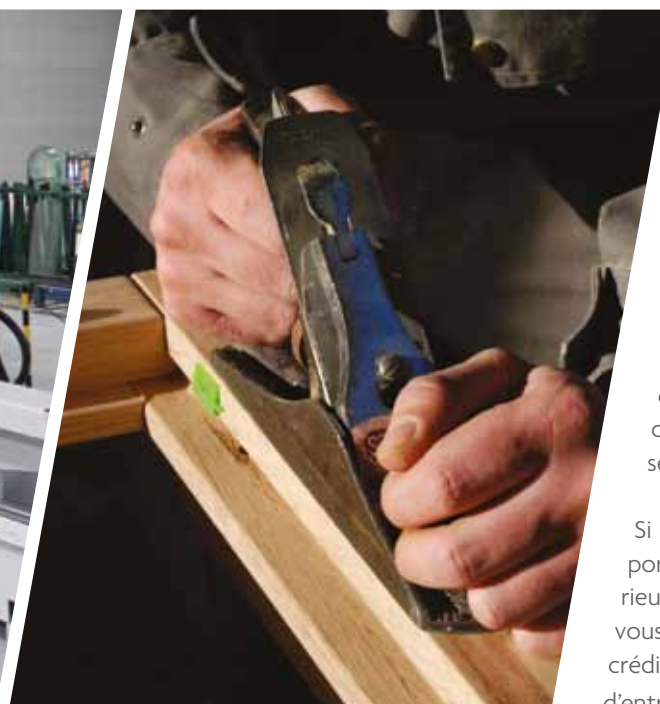

Haute isolation

$U_d \leq 1,4 \text{ W/m}^2\cdot\text{K}$ A

$U_d \leq 1,6 \text{ W/m}^2\cdot\text{K}$ B

$U_d \leq 1,8 \text{ W/m}^2\cdot\text{K}$ C

$U_d \leq 2 \text{ W/m}^2\cdot\text{K}$ D

$U_d \leq 2,2 \text{ W/m}^2\cdot\text{K}$ E

$U_d > 2,2 \text{ W/m}^2\cdot\text{K}$ F

Basse isolation



ISOLATION THERMIQUE & RESPECT DE L'ENVIRONNEMENT

Aujourd'hui, une porte d'entrée ne se limite pas simplement à l'aspect sécurité, mais participe à réaliser des économies d'énergie. Toutes nos portes sont étudiées avec cette volonté, et chacune d'entre elles s'inscrit dans une gamme de coefficient $U_d \leq 1,7 \text{ W/m}^2\cdot\text{K}$.

Le coefficient U_d permet de mesurer l'isolation thermique apportée par la porte d'entrée. « U » désigne le coefficient d'isolation et « d » représente « door », c'est-à-dire, le produit. Ce coefficient désigne le flux de chaleur entre 2 environnements en évaluant l'énergie qui passe à travers la porte. Plus le coefficient U_d ($\text{W/m}^2\cdot\text{K}$) est faible, meilleure sera l'isolation de votre porte. Ainsi, plus vous optez pour un coefficient U_d faible, plus votre consommation d'énergie sera réduite.

Si le coefficient U_d de la porte complète est inférieur ou égal à $1,7 \text{ W/m}^2\cdot\text{K}$, vous pouvez bénéficier du crédit d'impôt sur la porte d'entrée*.

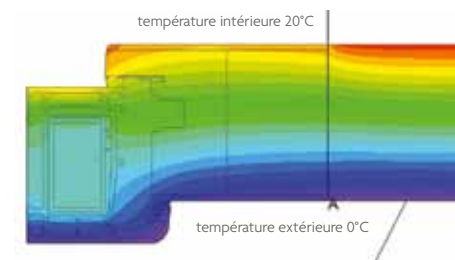

DES PRODUITS SÛRS ET PERFORMANTS

Porteurs des dernières innovations techniques et esthétiques, l'ensemble de nos produits bénéficient de labels qualité et respectent les normes, pour vous garantir un haut niveau de performance.



AMÉLIORER L'HABITAT, PROTÉGER NOTRE CADRE DE VIE

La fabrication de nos portes d'entrée est respectueuse de l'environnement. Gain d'énergie sur des process de fabrication toujours plus performants, optimisation des besoins en matières premières, quincailleries sans chrome... Tous les paramètres environnementaux sont intégrés pour minimiser l'impact sur l'environnement. De leur conception initiale jusqu'à leur recyclage, nos portes répondent aux exigences actuelles.

* selon loi de finance en vigueur



VOUS DEMANDEZ, NOUS RÉALISONS
VOTRE PORTE !

Modèle

Forme

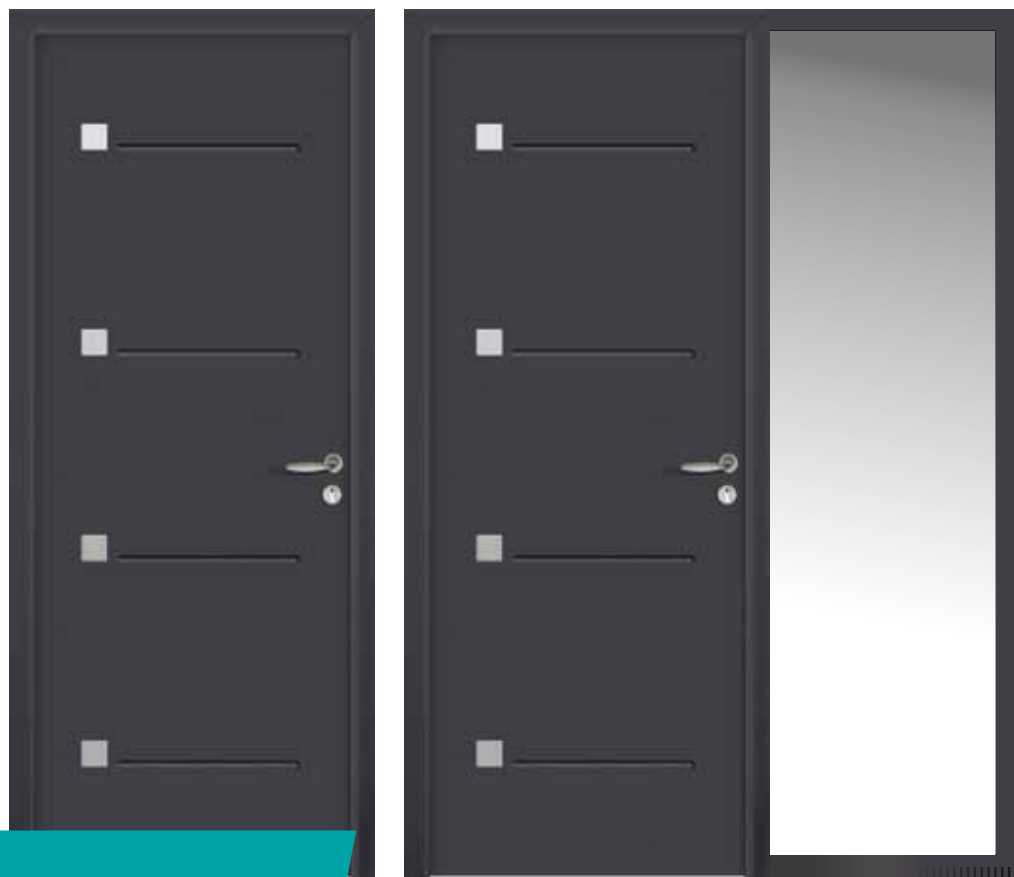

Dimensions

Couleurs... faites votre choix !



Tous les modèles de nos gammes sont adaptables aux différents types d'habitats. Notre bureau d'études vous proposera la solution sur mesure adaptée à votre projet.

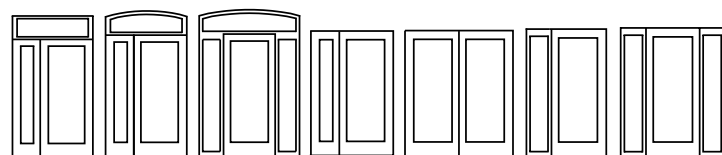

Nos ateliers peuvent toujours se prévaloir du professionnalisme de leurs hommes, authentiques artisans menuisiers en capacité de fabriquer sur-mesure la porte que vous leur demanderez.

Nous prendrons un soin particulier pour vous proposer la solution la mieux adaptée à votre bâtiment en termes de matériaux (aluminium, bois, PVC), de formes et de couleurs afin que votre porte intègre harmonieusement votre habitat.

Demandez, nous réalisons !

LE CHOIX DANS LE **MOINDRE DÉTAIL**

« Les goûts et les couleurs ça ne se discute pas », c'est pourquoi afin que chacun puisse créer sa propre porte, Vendôme fabrique dans les moindres détails le modèle que vous aurez choisi pour qu'il devienne : « votre porte ».

Vous choisirez la teinte, la poignée, le vitrage et des accessoires qui finaliseront l'esthétique de votre porte.

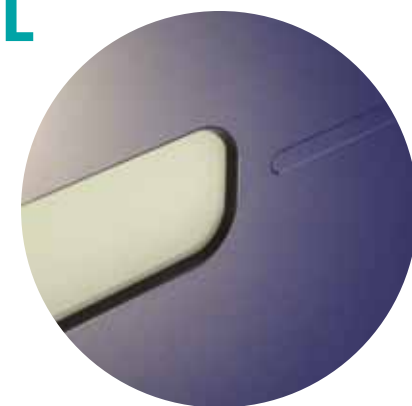

CONNECTEZ-VOUS À NOTRE CONFIGURATEUR... pour vous aider à choisir le bon modèle !

Choisissez, testez,
personnalisez votre future porte d'entrée
en situation sur votre maison...



Photo de ma maison

Choisissez un modèle

Testez la couleur
de votre porte...



Choisissez votre
quincaillerie...



Personnalisez
votre vitrage...

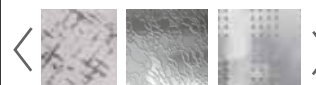

TRÈS SIMPLE À UTILISER !

- Importez la photo de votre maison
- Choisissez parmi les collections
Les Coordonnés, Aluminium, PVC ou Bois
- Puis sélectionnez le modèle désiré
- Personnalisez votre porte d'entrée grâce
aux options, vitrages, coloris et quincaillerie
- Recevez votre devis

LE SEUL CONFIGURATEUR

VOUS PERMETTANT
DE VISUALISER VOTRE
PORTE D'ENTRÉE, PORTAIL
ET PORTE DE GARAGE
sur la même application



www.atlantem-vendome.fr

Afin de vous assister et de répondre au mieux
à vos envies, **Vendôme a mis au point
un configurateur !**

Parce que nous avons tous des attentes
et des besoins différents, choisissez votre modèle
de porte d'entrée et personnalisez-le
grâce à l'ensemble des options disponibles.



Consultez nos gammes de **NUANCES STANDARDS** sur le rabat en fin de catalogue

LES PORTES LES COORDONNÉS

Ligne Aluminium Cuir / 14

Ligne Aluminium Céramique / 15

Ligne Aluminium Tendance / 18

Ligne PVC Design / 22

NOUVEAU

Tous les modèles de portes d'entrée sont disponibles aussi **en «mixte» intérieur bois**

4 finitions intérieures

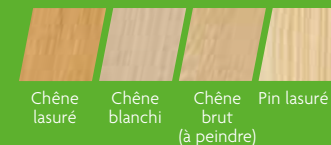

Chêne lasuré

Chêne blanchi

Chêne brut (à peindre)

Pin lasuré

Donnez à votre maison une personnalité unique en coordonnant l'esthétique de votre porte d'entrée avec votre porte de garage et votre portail.

Toutes nos lignes assorties sont fabriquées **à vos mesures** et personnalisables

Palette de couleurs **standards**

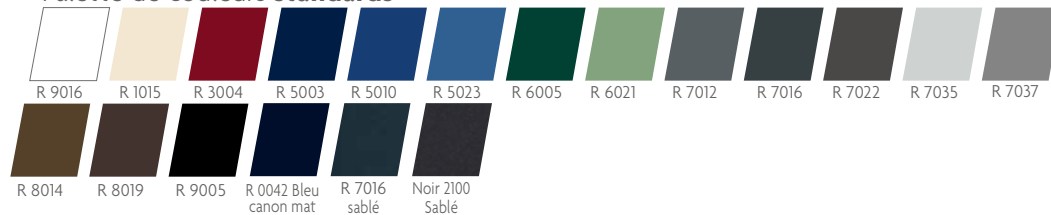

Options

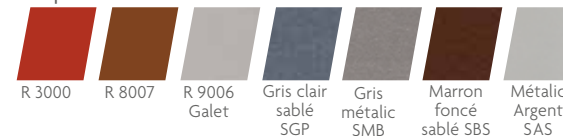

+250 teintes RAL possibles sur demande !

hors coloris sablés

Vendôme
Portes, Portes de garage & Portails

NOUVEAU

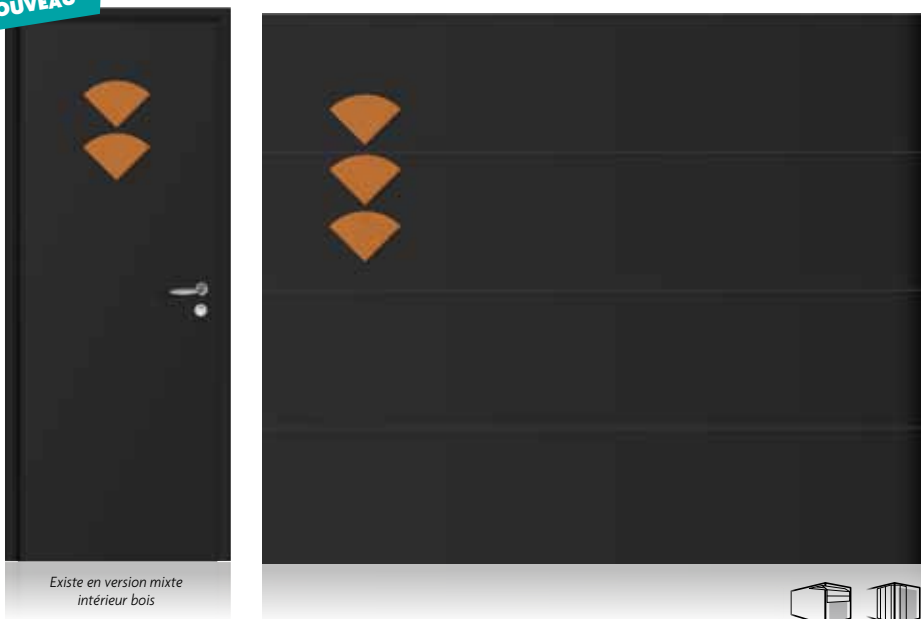

Existe en version mixte
intérieur bois

NOUVEAU

Tous les modèles de portes d'entrée en aluminium
sont disponibles aussi en «mixte» intérieur bois

**LIGNE NAPPA**

Porte d'entrée :
RAL 9005 SMF
Insert béton fibré texture
cuir extérieur en applique.
Version mixte IVORRA
Intérieur bois.

Portail aluminium :
RAL 9005 SMF
Insert béton fibré texture
cuir extérieur en applique.

Porte de garage :
RAL 9005 SMF
Insert béton fibré texture
cuir extérieur en applique.

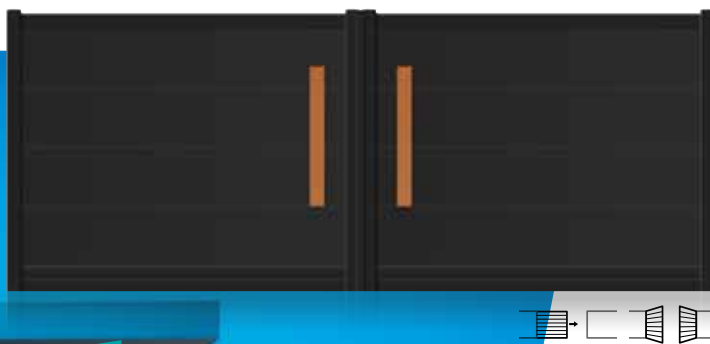
**LIGNE WAXY**

Porte d'entrée :
RAL 9005 SMF
Insert béton fibré texture
cuir extérieur en applique.
Version mixte ROBLES
Intérieur bois.

Portail aluminium :
RAL 9005 SMF
Insert béton fibré texture
cuir extérieur en applique.

Porte de garage :
RAL 9005 SMF
Insert béton fibré texture
cuir extérieur en applique.

NOUVEAU



Existe en version mixte
intérieur bois



NOUVEAU

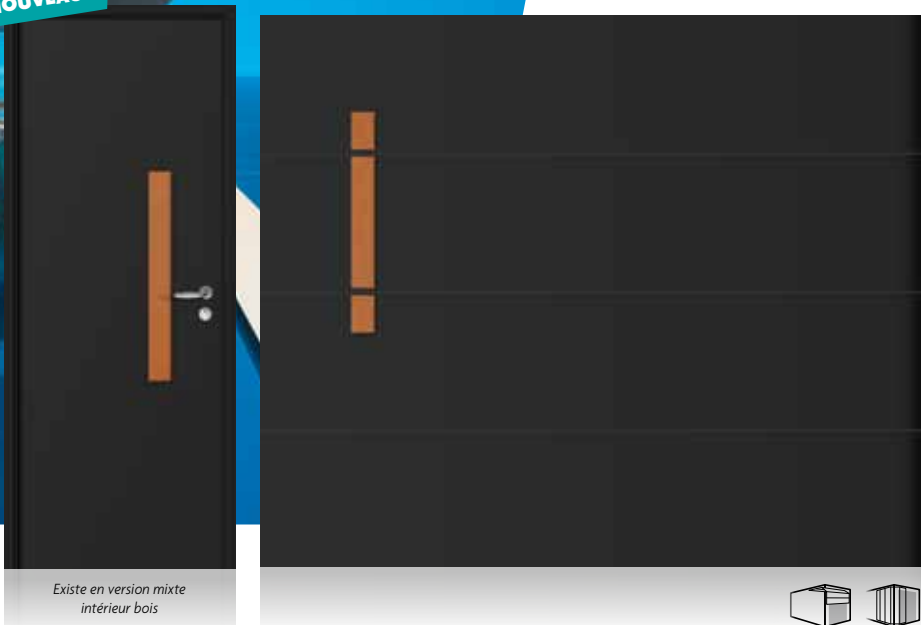

Existe en version mixte
intérieur bois

LIGNE QUARTZ
Porte d'entrée : RAL 7016 SMF,
insert céramique extérieur en
applique.
Version mixte MARANA
Intérieur bois.
Portail aluminium :
RAL 7016 SMF, insert
céramique extérieur
en applique.
Porte de garage : RAL 7016
SMF, insert céramique
extérieur en applique.



NOUVEAU

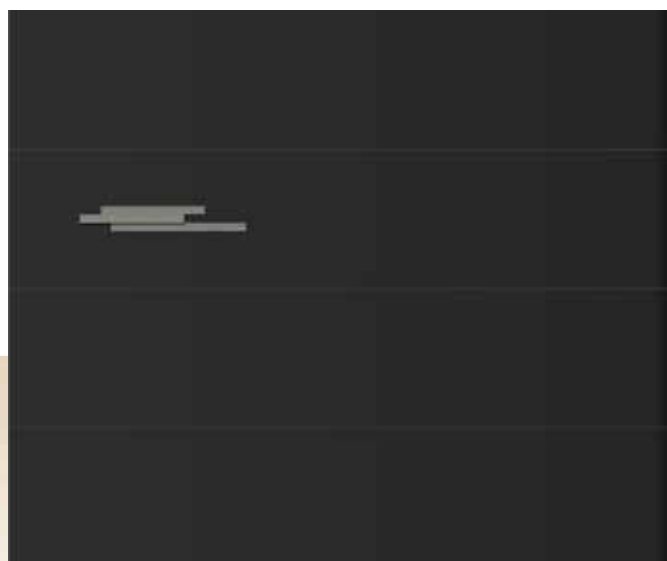

Existe en version mixte
intérieur bois

**LIGNE**

Porte d'entrée : RAL 7016 SMF, insert céramique extérieur en applique.
Version mixte **LORENZO** Intérieur bois.
Portail aluminium : RAL 7016 SM, insert céramique extérieur en applique.
Porte de garage : RAL 7016 SMF, insert céramique extérieur en applique.

NOUVEAU

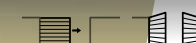

Existe en version mixte
intérieur bois

LIGNE PYRITE

Porte d'entrée : RAL 7016 SMF, insert céramique extérieur en applique.
Version mixte **LUCAS** Intérieur bois.
Portail aluminium : RAL 7016 SMF, insert céramique extérieur en applique.
Porte de garage : RAL 7016 SMF, insert céramique extérieur en applique.

NOUVEAU

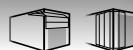
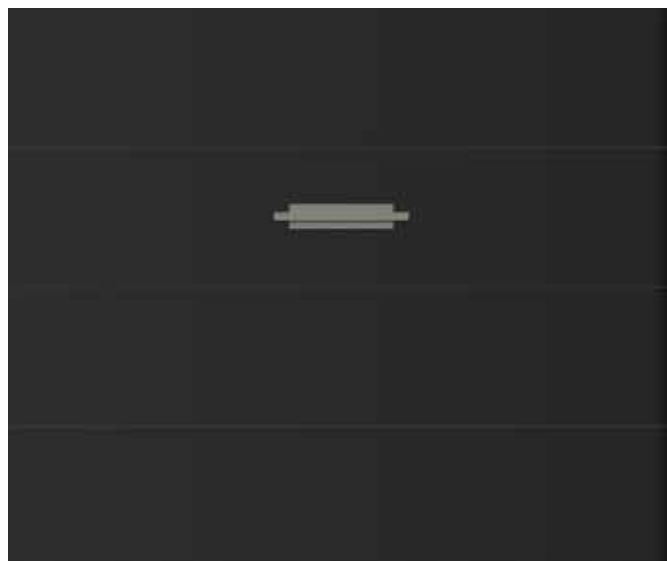

Existe en version mixte
intérieur bois

**LIGNE GYPSE**

Porte d'entrée : RAL 7016 SMF, insert céramique extérieur en applique.
Version mixte **CASA** Intérieur bois.
Portail aluminium : RAL 7016 SMF, insert céramique extérieur en applique.
Porte de garage : RAL 7016 SMF, insert céramique extérieur en applique.

SÉLECTION
VendômeExiste en version mixte
intérieur bois

LIGNE LEE
Porte d'entrée
aluminium : RAL 7016,
 insert Inox extérieur
 affleurant, rainurage
 intérieur/extérieur.
Version mixte FERRA
 Intérieur bois.
Porte de garage :
 RAL 7016, insert inox
 extérieur affleurant.
Portail : RAL 7016 SMF,
 insert inox extérieur
 affleurant.



LIGNE LEWIS

Porte d'entrée aluminium :
 RAL 7016, insert inox
 extérieur en applique,
 rainurage intérieur/extérieur,
 vitrage dépoli.
Version mixte FONTANY
 Intérieur bois.
Porte de garage :
 RAL 7016, insert inox
 extérieur en applique.
Portail :
 RAL 7016 SMF, insert inox
 extérieur en applique,
 rainurage intérieur/extérieur,
 vitrage dépoli.

SÉLECTION
VendômeExiste en version mixte
intérieur bois

LIGNE HOUSTON
Porte d'entrée aluminium :
 RAL 7016, insert inox
 extérieur en applique.
Version mixte ERAS
 Intérieur bois.
Porte de garage :
 RAL 7016, insert inox
 extérieur en applique.
Portail : RAL 7016 SMF,
 insert inox extérieur en
 applique.

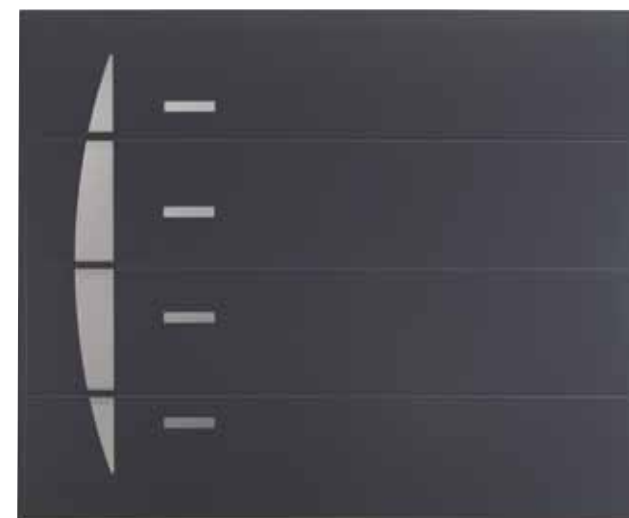
SÉLECTION
VendômeExiste en version mixte
intérieur bois

SÉLECTION
Vendôme



Existe en version mixte
intérieur bois



LIGNE REED
Porte d'entrée
aluminium : RAL 7016,
insert inox extérieur
en applique, rainurage
intérieur/extérieur.
Version mixte MESA
Intérieur bois.
Porte de garage :
RAL 7016, insert inox
extérieur en applique.
Portail : RAL 7016 SMF,
insert inox extérieur
en applique, rainurage
intérieur/extérieur.

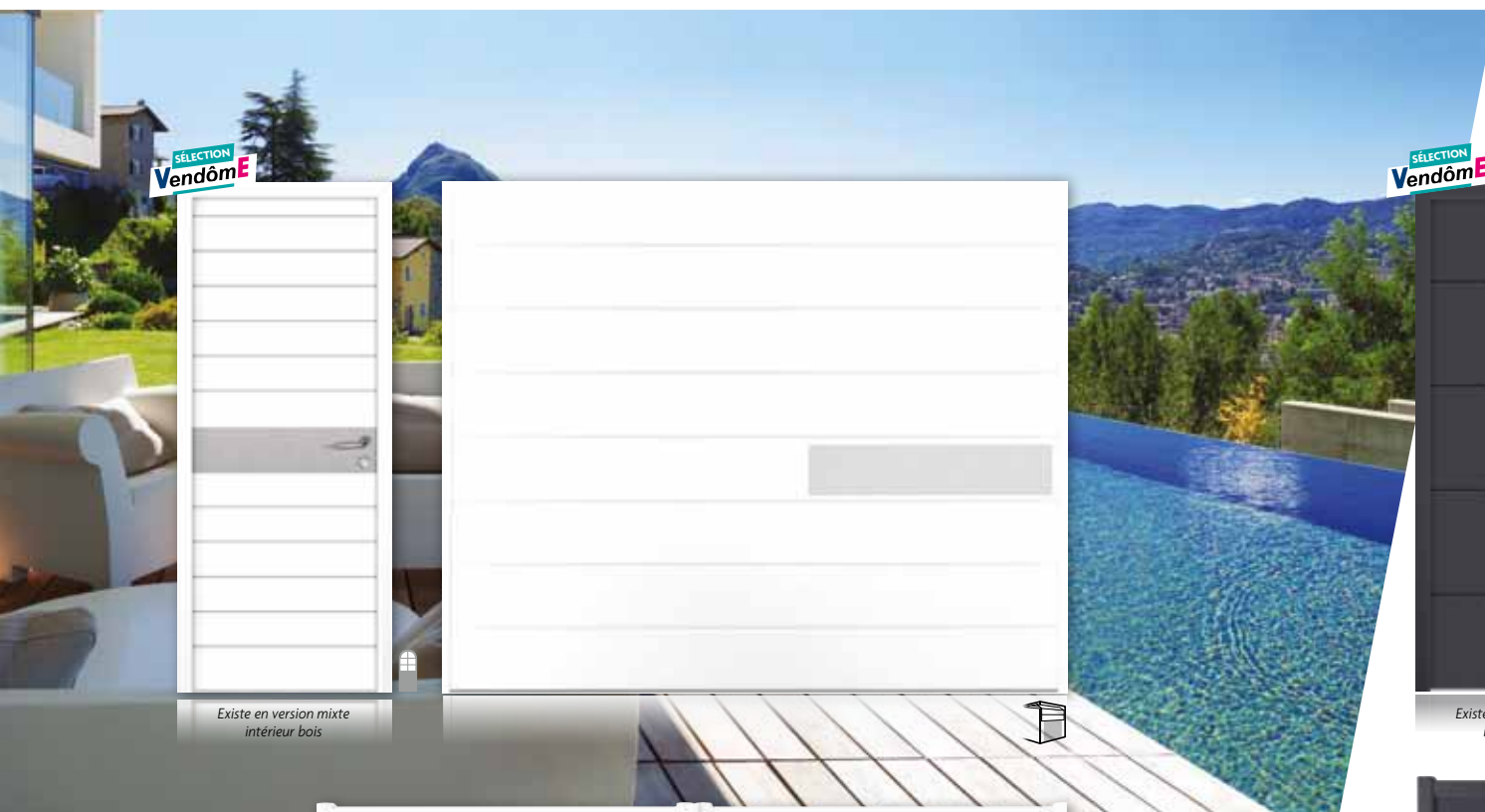

SÉLECTION
Vendôme

SÉLECTION
Vendôme

Existe en version mixte
intérieur bois



Existe en version mixte
intérieur bois



LIGNE BECK
Porte d'entrée
aluminium : RAL 9016,
insert inox
intérieur/extérieur
en applique, rainurage
intérieur/extérieur.
Version mixte ALCALA
Intérieur bois.
Porte de garage :
RAL 9016, insert inox
extérieur en applique.
Portail : RAL 9016 SMF,
insert Inox extérieur
en applique.

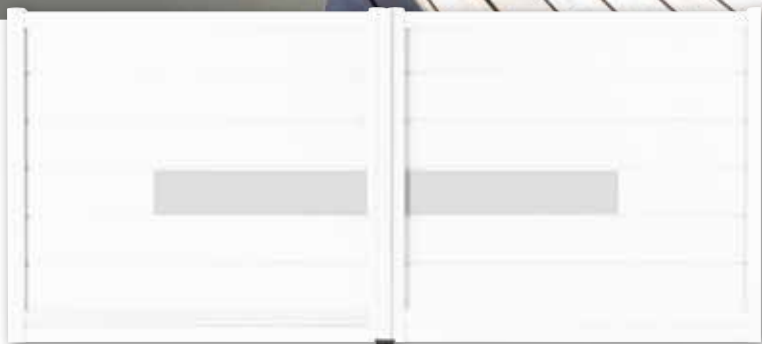

LIGNE MACK
Porte d'entrée
aluminium : RAL 7016,
rainurage intérieur/
extérieur, vitrage
dépoli.
Version mixte
GAYOLA
Intérieur bois.
Porte de garage :
RAL 7016, insert inox
extérieur en applique.
Portail : RAL 7016 SMF,
rainurage intérieur/
extérieur, vitrage
dépoli.

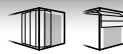
SÉLECTION
VendômeExiste en version mixte
intérieur boisSÉLECTION
Vendôme

LIGNE HOOD
Porte d'entrée PVC :
 Blanche, insert inox
 extérieur en applique,
 décor lisse intérieur.
Porte de garage :
 RAL 9016, insert inox
 extérieur en applique.
Portail aluminium :
 RAL 9016 SMF, insert inox
 extérieur en applique.
Portail PVC : Blanc,
 insert inox extérieur
 en applique.



PORTAIL HOOD PVC



LIGNE TURNER

Porte d'entrée aluminium :
 RAL 7016, insert
 inox extérieur en
 applique, rainurage
 intérieur/extérieur,
 vitrage dépoli.
Version mixte
PORRA
 Intérieur bois.
Porte de garage :
 RAL 7016, insert
 inox extérieur en
 applique.
Portail : RAL
 7016 SMF, insert
 inox extérieur en
 applique, rainurage
 intérieur/extérieur,
 vitrage dépoli.

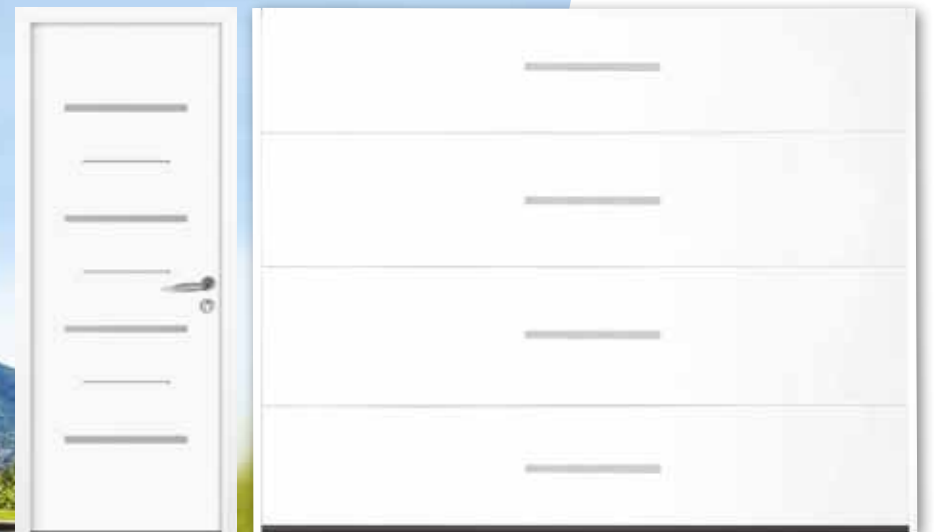

LIGNE EVEREST
Porte d'entrée PVC :
 Blanche, insert inox
 extérieur affleurant,
 rainurage extérieur,
 décor lisse intérieur.
Porte de garage :
 RAL 9016, insert inox
 extérieur en applique.
Portail aluminium :
 RAL 9016 SMF, insert
 inox extérieur en
 applique, rainurage
 intérieur/extérieur.
Portail PVC : Blanc,
 insert inox extérieur
 en applique.

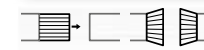

PORTAIL EVEREST PVC



Consultez nos gammes de **NUANCES STANDARDS** sur le rabat en fin de catalogue

LES PORTES ALUMINIUM ET MIXTE

Portes Tendance / 30

Portes Tradition / 60

NOUVEAU

Tous les modèles sont disponibles aussi en «mixte» intérieur bois (sauf Allen et Higgins)

4 finitions intérieures



Chêne lasuré Chêne blanchi Chêne brut (à peindre) Pin lasuré

Extérieur en aluminium



Intérieur en bois



Guide de choix de poignées et vitrages à la fin du catalogue

L'aluminium, symbole de modernité par excellence, vous permettra de donner un caractère unique à votre entrée. Recyclable à l'infini, il est un gage de respect de notre environnement.

Toutes nos portes aluminium sont fabriquées à vos mesures et personnalisables (monocoloration ou bicoloration au choix)

Palette de couleurs standards

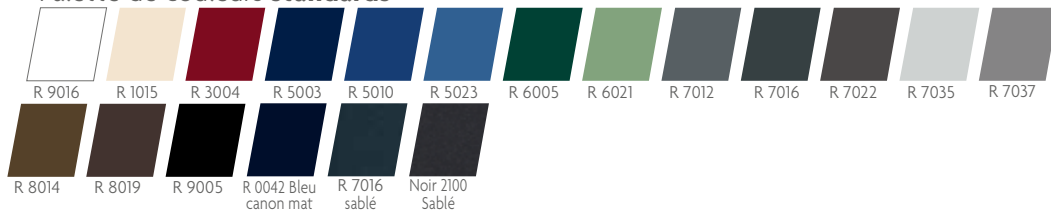

Options

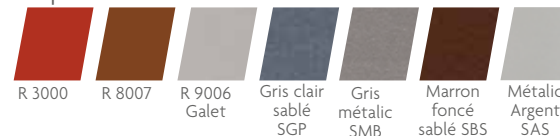

+250 teintes RAL possibles sur demande !

Vendôme
Portes, Portes de garage & Portails

COMMENT CHOISIR ?

PORTES ALUMINIUM **MONOBLOC**

Coefficient thermique Ud de 1,1 W/m².K pour un modèle plein
(détail pour chaque modèle pages 66 à 69)



Bicoloration ou monocoloration au choix couleur extérieure et intérieure ou sobriété du blanc à l'intérieur

Paumelles au réglage tridimensionnel sans dégonder l'ouvrant. Paumelles autolubrifiantes gainées en polyacétal supprimant l'effet trace noir sur les murs



LABEL QUALICOAT

Le label Qualicoat® assure une qualité supérieure pour les menuiseries en alu thermolaqué. Le procédé de thermolaquage offre durabilité et esthétique à votre porte d'entrée.

OPTIONS SÉCURITÉ

SERRURE À GOUJONS 6 POINTS

- **Serrure à goujons multipoints**
(2 goujons, 3 pènes 1/2 tour et 1 pêne dormant - conforme classe sécurité RC2)



TÔLE ALUMINIUM

- **Tôle aluminium de 1,8 mm** d'épaisseur pour améliorer la sécurité sur tous les modèles y compris les modèles vitrés

Tôle aluminium pour plus de sécurité

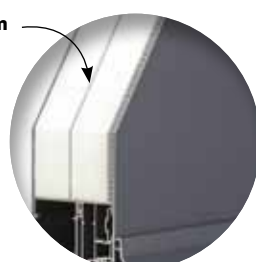

ALUMINIUM : MATÉRIAU RECYCLABLE À L'INFINI



- A Ouvrant** monobloc de 81 mm d'épaisseur à rupture de pont thermique.
 - B 2 tôles laquées de 2,5 mm d'épaisseur**
 - C 70 mm de mousse** résistante à l'humidité et imputrescible
 - D Chambre ventilée de 5 mm** permettant de réduire considérablement le phénomène d'effet « bilame »
 - E Triple joint d'étanchéité**
 - F Dormant** de 65 mm à rupture de pont thermique.
 - G Seuil aluminium** de 20 mm à rupture de pont thermique conforme à la réglementation PMR (Personne à Mobilité Réduite)
- **Serrure à déclenchement** automatique 5 points
 - **Triple vitrage feuilleté** retardateur d'effraction pour les modèles vitrés
 - **Option barre de tirage** avec serrure manœuvre à clé (voir modèles pages 66 à 69)

OPTION ACOUSTIQUE

Un **écran acoustique de 5 mm d'épaisseur** peut-être ajouté à l'intérieur de l'ouvrant pour améliorer les performances phoniques de votre porte d'entrée (jusqu'à 33 dB pour un modèle plein).

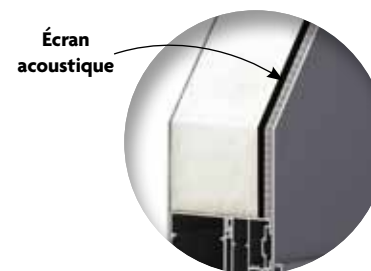

OPTION CINTRÉE

- **Ouvrant** monobloc de 74 mm d'épaisseur à rupture de pont thermique
- **Dormant** de 70 mm à rupture de pont thermique
- **Seuil aluminium** de 20 mm à rupture de pont thermique
- **Serrure à relevage** 5 points
- **Paumelles** en applique laquées

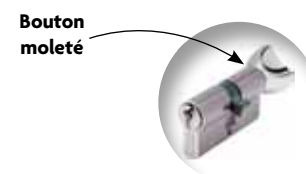
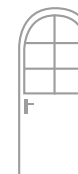

BIEN VU !

Le bouton permet de verrouiller la porte côté intérieur sans avoir besoin d'utiliser la clé.

2 CYLINDRES SÉCURITÉ POSSIBLES



- 1 Cylindre VRX** : clés incopiables, fonction clé de secours, cylindre fourni avec carte de propriété - 4 clés
- 2 Cylindre Axi'Home** : clés incopiables (tige triangulaire), fonction clé de secours, cylindre fourni avec carte de propriété - 4 clés

COMMENT CHOISIR ?

PORTES MIXTE **MONOBLOC**

Coefficient thermique Ud de 1,3 W/m².K pour un modèle plein
(détail pour chaque modèle pages 68 à 71)

Optez pour le design de l'aluminium à l'extérieur et la chaleur et l'esthétique du bois à l'intérieur assurant qualité, performances thermiques et isolation phonique.

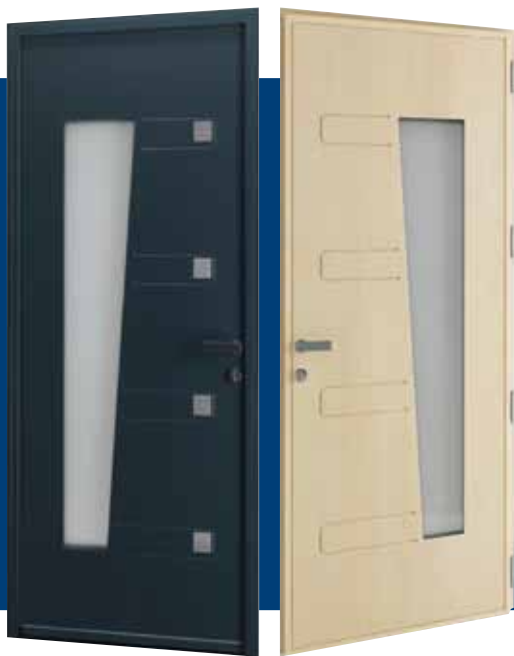

Chêne lasuré ou blanchi, brut ou pin lasuré, choisissez votre finition intérieure



Paumelles au réglage tridimensionnel sans dégonder l'ouvrant. Paumelles autolubrifiantes gainées en polyacétal supprimant l'effet trace noir sur les murs

4 finitions intérieures



OPTIONS SÉCURITÉ

SERRURE À GOUJONS 6 POINTS

- **Serrure à goujons multipoints**
(2 goujons, 3 pènes 1/2 tour et 1 pêne dormant - conforme classe sécurité RC2)



TÔLE ALUMINIUM

- **Tôle aluminium de 1,8 mm** d'épaisseur pour améliorer la sécurité sur tous les modèles y compris les modèles vitrés

Tôle aluminium pour plus de sécurité

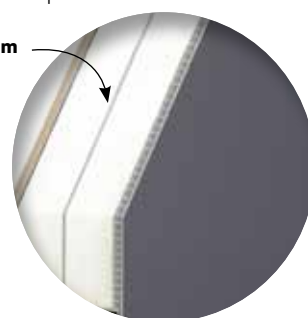

- A** Ouvrant monobloc de 86 mm d'épaisseur à rupture de pont thermique.
- B** 2 tôles laquées de 2,5 mm d'épaisseur
- C** Parement en bois de 8 mm d'épaisseur
- D** Chambre ventilée de 5 mm permettant de réduire considérablement le phénomène d'effet « bilame »
- E** Triple joint d'étanchéité
- Dormant de 65 mm à rupture de pont thermique.
- F** Seuil aluminium de 20 mm à rupture de pont thermique conforme à la réglementation PMR (Personne à Mobilité Réduite)
- **Serrure à déclenchement** automatique 5 points
- **Triple vitrage feuilleté** retardateur d'effraction pour les modèles vitrés
- **Option barre de tirage** avec serrure manœuvre à clé (voir modèles pages 68 à 71)

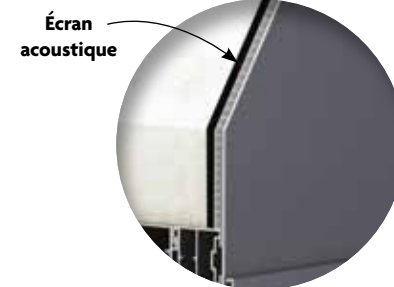

Écran acoustique

OPTION ACOUSTIQUE

Un **écran acoustique de 5 mm d'épaisseur** peut-être ajouté à l'intérieur de l'ouvrant pour améliorer les performances phoniques de votre porte d'entrée (jusqu'à 33 dB pour un modèle plein).



Bouton moleté

BIEN VU !

Le bouton permet de verrouiller la porte côté intérieur sans avoir besoin d'utiliser la clé.

2 CYLINDRES SÉCURITÉ POSSIBLES



- 1** **Cylindre VRX** : clés incopiables, fonction clé de secours, cylindre fourni avec carte de propriété - 4 clés
- 2** **Cylindre Axi'Home** : clés incopiables (tige triangulaire), fonction clé de secours, cylindre fourni avec carte de propriété - 4 clés



PORTE
BECK

SÉLECTION
Vendôme



PORTE
BECK

RAL 9016, insert inox
intérieur/extérieur
en applique, rainurage
intérieur/extérieur,
poignée rosace Nova
inox.



Vue intérieure mixte
PORTE **ALCALA**

SÉLECTION
Vendôme



PORTE
STEELE

RAL 9005, insert
inox extérieur en
applique, rainurage
intérieur/extérieur,
poignée
rosace Nova inox.



Vue intérieure mixte
PORTE **PALMAS**



Vue intérieure mixte
PORTE **SOTO**

SELECTION
Vendôme
NOUVEAU

PORTE
MOSS
Noir 2100 sablé, insert
inox int./ext. en applique,
rainurage int./ext.,
poignée rosace Nova
inox.



SELECTION
Vendôme

Vue intérieure mixte
PORTE **ERAS**

PORTE
HOUSTON
RAL 7016, insert inox
extérieur en applique,
poignée rosace Nova inox,
décor lisse intérieur en
standard.



SELECTION
Vendôme



PORTE
GRANT
RAL 9005,
rainurage intérieur/
extérieur,
poignée rosace
Nova inox.



Vue intérieure mixte
PORTE **BOVERO**

PORTE
MOORE
RAL 7012, décor lisse
int./ext., poignée
rosace Nova inox.



Vue intérieure mixte
PORTE **IPAS**



Vue intérieure mixte
PORTE **HERRERA**

PORTE MILLS

RAL 7016, insert inox extérieur en applique, rainurage intérieur/extérieur, poignée rosace Nova inox.



SÉLECTION
Vendôme

PORTE REED

Bleu canon, insert inox extérieur en applique, rainurage intérieur/extérieur, poignée rosace Nova inox.



Vue intérieure mixte
PORTE **MESA**



Insert inox extérieur Mills

SÉLECTION
Vendôme



SÉLECTION
Vendôme

PORTE LEE

RAL 7016, insert inox extérieur affleurant, rainurage intérieur/extérieur, poignée rosace Nova inox.



Vue intérieure mixte
PORTE **ALHAMA**

PORTE BRADLEY

RAL 7035, insert inox extérieur en applique, rainurage intérieur/extérieur, poignée rosace Nova inox.



Vue intérieure mixte
PORTE **FERRA**



Insert inox affleurant, rainurage du parement aluminium.

NOUVEAU

Tous les modèles sont disponibles aussi en «mixte» intérieur bois

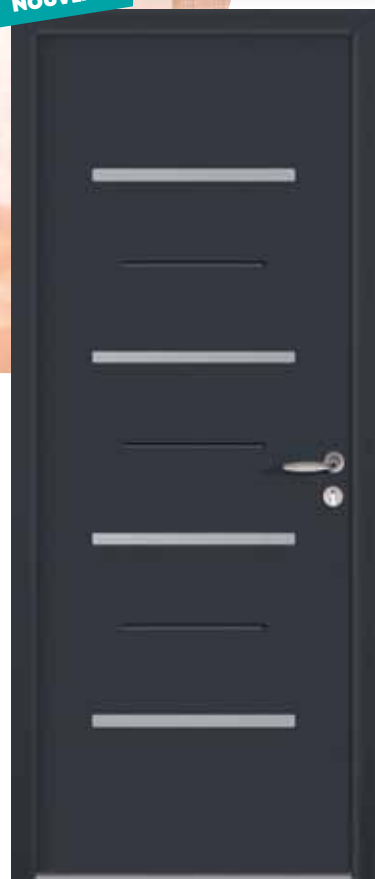
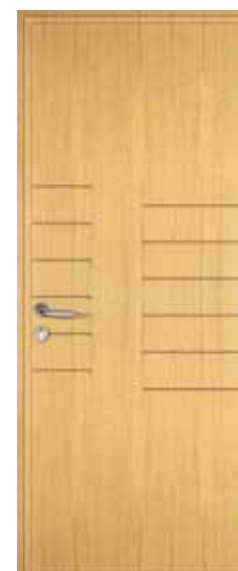
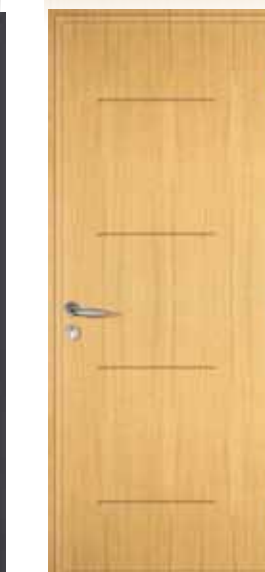
SÉLECTION
Vendôme**PORTE
NASH**RAL 7016, insert inox
extérieur en applique,
poignée rosace Nova
inox, décor lisse
intérieur en standard.Vue intérieure mixte
PORTE LANDRY**NOUVEAU****PORTE
GLOVER**RAL 7016, insert
inox intérieur/
extérieur affleurant,
rainurage intérieur/
extérieur, poignée
rosace Nova inox.Vue intérieure mixte
PORTE TRIANA**PORTE
CRUZ**RAL 9005, insert
inox extérieur en
applique, rainurage
intérieur/extérieur,
poignée rosace Nova
inox.Vue intérieure mixte
PORTE ARANIASSÉLECTION
VendômeVue intérieure mixte
PORTE PASTOR**PORTE
STONE**RAL 7016, insert inox extérieur
en applique, rainurage
intérieur/extérieur,
poignée rosace Nova inox.



Détail Insert béton
fibré texture cuir

PORTE NAPPA
RAL 7016, insert
béton fibré texture
cuir extérieur en
applique, poignée
rosace Nova Inox,
décor lisse intérieur
en standard.



Vue intérieure mixte
PORTE IVORRA

PORTE WAXY
RAL 7016, insert
béton fibré texture
cuir extérieur en
applique, poignée
rosace Nova
Inox, décor lisse intérieur
en standard.



Vue intérieure mixte
PORTE ROBLES

SÉLECTION
Vendôme
NOUVEAU



SÉLECTION
Vendôme
NOUVEAU

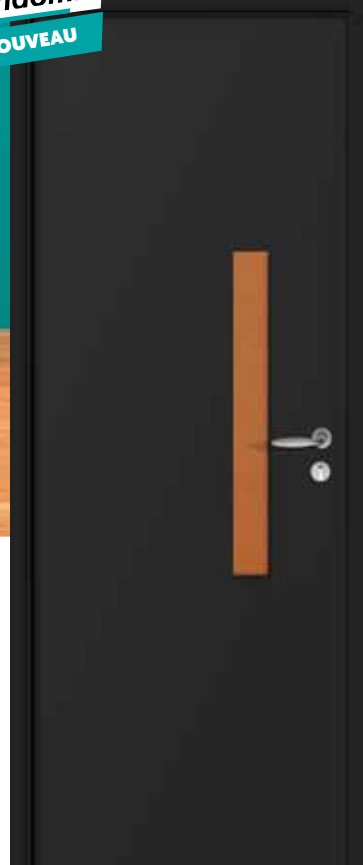

SÉLECTION
Vendôme
NOUVEAU



SÉLECTION
Vendôme
NOUVEAU



PORTE OPALE
RAL 7016, insert céramique
extérieur en applique,
poignée rosace Nova Inox,
décor lisse intérieur en
standard.



Vue intérieure mixte
PORTE LORENZO

PORTE QUARTZ
RAL 7016, insert
céramique extérieur en
applique, poignée rosace
Nova Inox, décor lisse
intérieur en standard.



Vue intérieure mixte
PORTE MARANA

NOUVEAU

Tous les modèles
sont disponibles
aussi en «mixte»
intérieur bois

SÉLECTION
Vendôme
NOUVEAU

PORTE GYPSE
RAL 7016
Insert céramique
extérieur en applique,
poignée rosace Nova
Inox, décor lisse intérieur
en standard.



Vue intérieure mixte
PORTE CASA



SÉLECTION
Vendôme
NOUVEAU

PORTE PYRITE
RAL 7016, insert
céramique
extérieur en
applique, poignée
rosace Nova Inox,
décor lisse
intérieur en
standard.



Vue intérieure mixte
PORTE LUCAS



SÉLECTION
Vendôme



Vue intérieure mixte
PORTE ARAMBOL

PORTE CROSS
RAL 9005, rainurage
intérieur/extérieur,
poignée rosace
Nova inox.



PORTE DUNN
RAL 5023,
rainurage
intérieur/
extérieur,
poignée rosace
Nova inox.

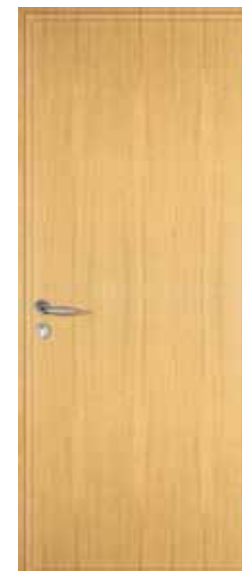

Vue intérieure mixte
PORTE BLASCO

NOUVEAU

Tous les modèles
sont disponibles
aussi en «mixte»
intérieur bois



Vue intérieure mixte
PORTE BELASKO

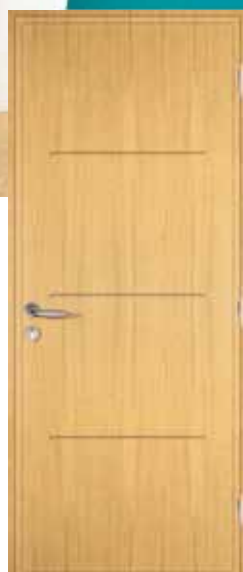

Vue intérieure mixte
PORTE PRADO

PORTE TYLER
Bleu canon, rainurage intérieur/
extérieur, poignée rosace Nova inox.



SÉLECTION
Vendôme



PORTE DOYLE
RAL 7035,
rainurage
intérieur/extérieur,
poignée rosace
Nova inox.



SÉLECTION
Vendôme



SÉLECTION
Vendôme



PORTE DENNIS
RAL 9016,
rainurage
intérieur/extérieur,
poignée rosace
Nova inox.

SÉLECTION
Vendôme



PORTE DRAKE
RAL 7012, insert
inox extérieur
affleurant,
rainurage
intérieur/extérieur,
poignée rosace
Nova inox.



Vue intérieure mixte
PORTE AYALA

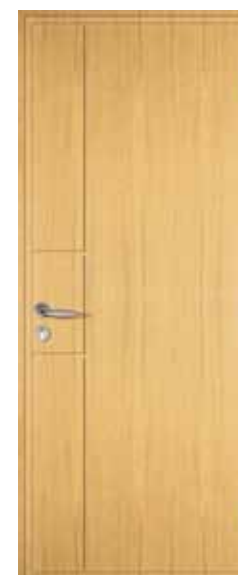

Vue intérieure mixte
PORTE BENTEZ



PORTE
LEWIS

SÉLECTION
Vendôme



Vue intérieure mixte
PORTE **FONTANY**

PORTE LEWIS
RAL 7016, insert inox extérieur en applique, rainurage intérieur/extérieur, poignée rosace Nova inox, vitrage dépoli.



SÉLECTION
Vendôme



Vue intérieure mixte
PORTE **PORRA**

PORTE TURNER
RAL 5023, insert inox extérieur en applique, rainurage intérieur/extérieur, poignée rosace Nova inox, vitrage dépoli.

NOUVEAU

Tous les modèles sont disponibles aussi en «mixte» intérieur bois

SÉLECTION
Vendôme



Vue intérieure mixte
PORTE **GAYOLA**

PORTE
MACK

RAL 5003, rainurage intérieur/
extérieur, poignée rosace
Nova inox, vitrage dépoli.



PORTE
MARK

Vitrage dépoli, rainurage
du parement aluminium.



SÉLECTION
Vendôme

PORTE
OLIVER
Bleu canon,
poignée rosace
Nova inox,
vitrage dépoli.



Vue intérieure mixte
PORTE **LAURIA**

SÉLECTION
Vendôme

PORTE
SCOTT
RAL 7016, insert
inox extérieur
en applique,
rainurage inté-
rieur/extérieur,
poignée rosace
Nova inox,
vitrage dépoli.



Vue intérieure mixte
PORTE **OLIO**



Vue intérieure
Olio



Insert inox Scott



PORTE
RAMSEY
Sablage Kim

NOUVEAU

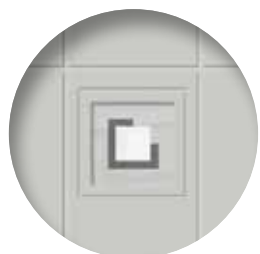

Sablage Kim



Sablage Soto



PORTE
RAMSEY

RAL 7012, rainurage intérieur/extérieur, poignée rosace Nova inox, vitrage dépoli.



Vue intérieure mixte
PORTE **SANGO**

NOUVEAU

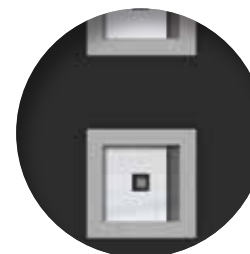

Fusing Cubix



Vitrage King

PORTE
BENSON
RAL 9016, insert inox extérieur en applique, poignée rosace Nova inox, vitrage dépoli.



Vue intérieure mixte
PORTE **RUBIO**

PORTE
HART
RAL 9005, rainurage intérieur/extérieur, poignée rosace Nova inox, vitrage dépoli.



Vue intérieure mixte
PORTE **CLAVERO**

NOUVEAU

Tous les modèles
sont disponibles
aussi en «mixte»
intérieur bois

SÉLECTION
Vendôme**PORTE
BECKER**

RAL 7012, rainurage
intérieur/extérieur,
poignée rosace
Nova inox,
vitrage dépoli.



Vue intérieure mixte
PORTE ALEGRE

SÉLECTION
Vendôme**PORTE
DEAN**

RAL 7035, insert
inox extérieur en
applique, poignée
rosace Nova inox,
vitrage dépoli.

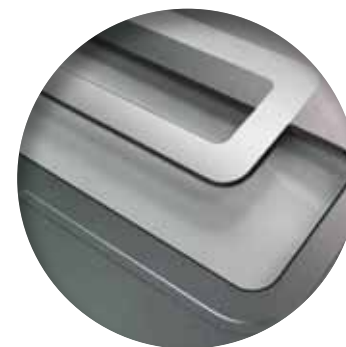

Vue intérieure mixte
PORTE ARTOLA

**NOUVEAU**

Insert inox Higgins

**PORTE
HIGGINS**

RAL 9005,
insert inox intérieur/
extérieur affleurant,
rainurage intérieur/
extérieur, poignée
rosace Nova inox,
vitrage dépoli.





PORTE FLORES

RAL 7035, rainurage intérieur/extérieur, poignée rosace Nova inox, vitrage dépoli.



Vue intérieure mixte
PORTE BLAVIS



Vue intérieure
Selva

NOUVEAU

PORTE TODD

RAL 7016, rainurage intérieur/extérieur, poignée rosace Nova inox, vitrage dépoli.



Vue intérieure mixte
PORTE SELVA



PORTE COX

RAL 9005, insert inox extérieur en applique, rainurage intérieur/extérieur, poignée rosace Nova inox, vitrage dépoli.



Vue intérieure mixte
PORTE AMADOR

SÉLECTION
Vendôme



PORTE ROY

RAL 3004, insert inox extérieur en applique, poignée rosace Nova inox, vitrage dépoli.



Vue intérieure mixte
PORTE NAVARO

SÉLECTION
Vendôme

PORTE
HOGAN
RAL 7016, poignée
rosace Nova inox,
vitrage dépoli.



Vue intérieure mixte
PORTE **DUQUE**

SÉLECTION
Vendôme

PORTE
GRAY
RAL 9005,
rainurage intérieur/
extérieur, poignée
rosace Nova inox,
vitrage dépoli.



Vue intérieure mixte
PORTE **CALDER**



PORTE
GRIFFIN
RAL 5023,
rainurage
intérieur/
extérieur, poignée
rosace Nova inox,
vitrage dépoli.



Vue intérieure mixte
PORTE **CALVO**

PORTE WARD
 Bleu canon,
 poignée rosace
 Nova inox,
 vitrage dépoli.



Vue intérieure mixte
PORTE RAMIS

PORTE ROSS
 RAL 5003,
 rainurage
 intérieur/
 extérieur,
 poignée rosace
 Nova inox,
 vitrage dépoli.



Vue intérieure mixte
PORTE MUNOZ



Vitrage Samiel



Fusing Bluemoon



Fusing Burga

PORTE CLARK
 RAL 7016, insert
 inox extérieur en
 applique, poignée
 rosace Nova inox.



PORTE CLARK
 option «cintrée»



Vue intérieure mixte
PORTE ALVARO





Fusing Key



Fusing Galerne



Vue intérieure mixte
PORTE **CRISTINA**



SÉLECTION Vendôme
PORTE **HARVEY**
RAL 7016, insert inox extérieur en applique, poignée rosace Nova inox.



SÉLECTION Vendôme



SÉLECTION Vendôme
PORTE **MASON**
RAL 7012, rainurage intérieur/extérieur, poignée rosace Nova inox, vitrage dépoli.



Vue intérieure mixte
PORTE **GONSALO**



SÉLECTION Vendôme
PORTE **LUNA**
RAL 7016, rainurage intérieur/extérieur, poignée rosace Nova inox, vitrage dépoli.



SÉLECTION Vendôme



SÉLECTION Vendôme
PORTE **RICE**
RAL 7016, rainurage intérieur/extérieur, poignée rosace Nova inox, vitrage dépoli.



Vue intérieure mixte
PORTE **FUENTES**



Vue intérieure mixte
PORTE **MOLTO**



PORTE
CURTIS
Vitrage Reyes



PORTE
CURTIS
RAL 7016,
mouluration
intérieure/extérieure,
poignée plaque
Nova laiton, vitrage
delta clair avec
option petits bois
incorporés laiton.



Vitrage Reyes



Vue intérieure mixte
PORTE **ARBONA**



Vitrage Opus



PORTE
HILL
RAL 6021,
mouluration
intérieure/extérieure,
poignée plaque
Nova inox, option
vitrage Chamsin clair.



Vitrage Flower



Vue intérieure mixte
PORTE **DIAZ**

PORTE ALLEN

RAL 1015, mouluration intérieure/extérieure, poignée plaque Nova inox, option vitrage Chamsin vert.



Vue intérieure mixte
PORTE PINAZO



Vitrail Aigol



Vitrail Flower

PORTE TERRY

RAL 7012, mouluration intérieure/extérieure, poignée plaque Nova inox, option vitrage Sodalite.

**PORTE RAY**

RAL 7016, mouluration intérieure/extérieure, poignée plaque Nova inox.



Vue intérieure mixte
PORTE MATEO

PORTE WHITE

RAL 8014, mouluration intérieure/extérieure, poignée plaque Hope laiton, option vitrage Chinock.



Vue intérieure mixte
PORTE ROMANO

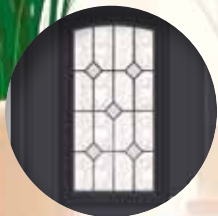

Vitrage Bevel naturel



Vitrage Opus



Chamsin (bleu, vert, rouge ou clair)



Vitrage Reyes

SÉLECTION
Vendôme

PORTE HARRIS

RAL 8014, mouluration intérieure/extérieure, poignée plaque Nova laiton, vitrage delta clair avec option petits bois incorporés laiton.



Vue intérieure mixte
PORTE CASSOLI

PORTE DAVIS

RAL 1015, mouluration intérieure/extérieure, poignée plaque Nova laiton, vitrage delta clair avec option petits bois incorporés laiton.



Vue intérieure mixte
PORTE AROCA

PORTE JONES

RAL 3004, mouluration intérieure/extérieure, poignée plaque Nova inox, vitrage delta clair.

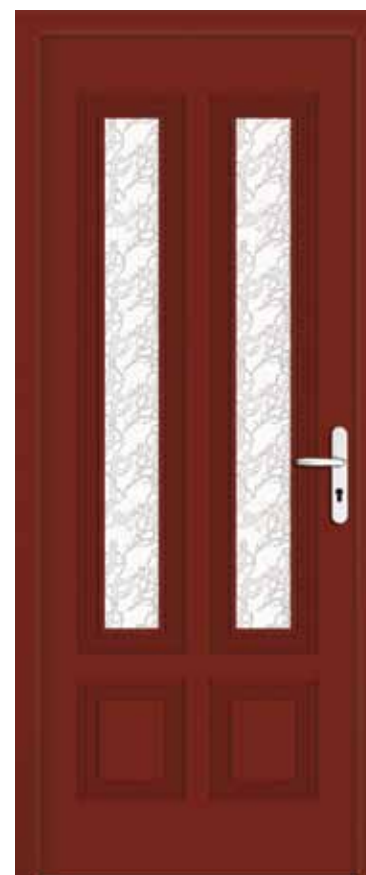

Vue intérieure mixte
PORTE ESPINA

PORTE BROWN

RAL 7016, mouluration intérieure/extérieure, poignée plaque Nova laiton, vitrage delta clair avec option petits bois incorporés laiton.



Vue intérieure mixte
PORTE ALTAR



Vitrail Diamant

ALUMINIUM														
Page	Modèle	Gamme	Descriptif			Modèle	Options décors inox, vitrages décoratifs	Porte cintrée	Barre de tirage verticale	Dimension mini. et maxi. sur-mesure (dimension tableau en mm, pose en applique)				Isolation thermique Ud (W/m².K)
			Finition extérieure	Finition intérieure	Vitrage					Hauteur mini.	Hauteur maxi.	Largeur mini.	Largeur maxi.	
62	Allen	Tradition	Mouluration	Mouluration	Triple vitrage 33.2/28/4/28/4	Allen	Chamsin bleu, vert, rouge	Option	-	1892	2341	719	1039	1,2
31	Beck	Tendance	Insert inox en applique et rainurage	Insert inox et rainurage	-	Beck	-	Option	-	1892	2341	719	1039	1,1
50	Becker	Tendance	Rainurage	Rainurage	Triple vitrage 33.2/28/4/28/4	Becker	-	Option	Option	1892	2341	719	1039	1,3
49	Benson	Tendance	Insert inox en applique	-	triple vitrage 33.2/28/4/28/4	Benson	Option insert inox intérieur Cubix, King	Option	Option	1892	719	2341	1039	1,2
35	Bradley	Tendance	Insert inox en applique et rainurage	Rainurage	-	Bradley	Option insert inox intérieur	Option	Option	1892	2341	719	1039	1,1
65	Brown	Tradition	Mouluration	Mouluration	Triple vitrage 33.2/28/4/28/4	Brown	Diamant	Option	-	1892	2341	769	1039	1,2
57	Clark	Tendance	Insert inox en applique	-	Triple vitrage 33.2/28/4/28/4	Clark	Option insert inox intérieur Bluemoon, Burga	Option	Option	1892	2341	719	1039	1,3
53	Cox	Tendance	Insert inox en applique et rainurage	Rainurage	Triple vitrage 33.2/28/4/28/4	Cox	Option insert inox intérieur	-	Option	1892	2341	719	1039	1,2
41	Cross	Tendance	Rainurage	Rainurage	-	Cross	-	Option	Option 1600 mm uniquement	1892	2341	719	1039	1,1
37	Cruz	Tendance	Insert inox en applique et rainurage	Rainurage	-	Cruz	Option insert inox intérieur	Option	Option 1600 mm uniquement	1892	2341	719	1039	1,1
61	Curtis	Tradition	Mouluration	Mouluration	Triple vitrage 33.2/28/4/28/4	Curtis	Opus, Reyes	Option	-	1892	2341	719	1039	1,2
64	Davis	Tradition	Mouluration	Mouluration	Triple vitrage 33.2/28/4/28/4	Davis	-	Option	-	1892	2341	719	1039	1,1
50	Dean	Tendance	Insert inox en applique	-	Triple vitrage 33.2/28/4/28/4	Dean	Option insert inox intérieur	-	Option	1892	2341	744	1039	1,3
43	Dennis	Tendance	Rainurage	Rainurage	-	Dennis	-	-	Option	1892	2341	719	1039	1,1
42	Doyle	Tendance	Rainurage	Rainurage	-	Doyle	-	Option	Option	1892	2341	719	1039	1,1
43	Drake	Tendance	Insert inox affleurant et rainurage	Rainurage	-	Drake	Option insert inox intérieur	-	Option	1892	2341	719	1039	1,1
41	Dunn	Tendance	Rainurage	Rainurage	-	Dunn	-	Option	Option	1892	2341	719	1039	1,1
52	Flores	Tendance	Rainurage	Rainurage	Triple vitrage 33.2/28/4/28/4	Flores	-	Option	Option	1892	2341	719	1039	1,2
36	Glover	Tendance	Insert inox affleurant et rainurage	Insert inox et rainurage	-	Glover	-	Option	Option	1892	624	2341	1039	1,1
33	Grant	Tendance	Rainurage	Rainurage	-	Grant	-	Option	Option	1892	2341	719	1039	1,1
54	Gray	Tendance	Rainurage	Rainurage	Triple vitrage 33.2/28/4/28/4	Gray	-	Option	Option	1892	2341	719	1039	1,1
55	Griffin	Tendance	Rainurage	Rainurage	Triple vitrage 33.2/28/4/28/4	Griffin	-	Option	Option	1892	2341	719	1039	1,2
40	Gypse	Tendance	Insert céramique en applique	-	-	Gypse	-	-	Option	1892	719	2341	1039	1,1
64	Harris	Tradition	Mouluration	Mouluration	Triple vitrage 33.2/28/4/28/4	Harris	-	Option	-	1892	2341	719	1039	1,2
49	Hart	Tendance	Rainurage	Rainurage	Triple vitrage 33.2/28/4/28/4	Hart	-	Option	-	1892	2341	719	1039	1,3
58	Harvey	Tendance	Insert inox en applique	-	Triple vitrage 33.2/28/4/28/4	Harvey	Option insert inox intérieur Key, Galerne	-	Option	1892	2341	719	1039	1,4
51	Higgins	Tendance	Insert inox affleurant et rainurage	Insert inox et rainurage	Triple vitrage 33.2/28/4/28/4	Higgins	-	Option	Option	1892	669	2341	1039	1,4
61	Hill	Tradition	Mouluration	Mouluration	Triple vitrage 33.2/28/4/28/4	Hill	Chamsin bleu, vert, rouge, clair, Flower	Option	-	1892	2341	719	1039	1,2
54	Hogan	Tendance	-	-	Triple vitrage 33.2/28/4/28/4	Hogan	-	-	Option	1892	2341	719	1039	1,5
32	Houston	Tendance	Insert inox en applique	-	-	Houston	Option insert inox intérieur	Option	Option	1892	2341	719	1039	1,1
65	Jones	Tradition	Mouluration	Mouluration	Triple vitrage 33.2/28/4/28/4	Jones	-	-	-	1942	2341	759	1039	1,3
35	Lee	Tendance	Insert inox affleurant et rainurage	Rainurage	-	Lee	Option insert inox intérieur	-	Option	1892	2341	719	1039	1,1
45	Lewis	Tendance	Insert inox en applique et rainurage	Rainurage	Triple vitrage 33.2/28/4/28/4	Lewis	Option insert inox intérieur	Option	Option 1600 mm uniquement	1852	2341	719	1039	1,2
58	Luna	Tendance	Rainurage	Rainurage	Triple vitrage 33.2/28/4/28/4	Luna	-	-	Option	1892	2341	719	1039	1,3
46	Mack	Tendance	Rainurage	Rainurage	Triple vitrage 33.2/28/4/28/4	Mack	-	Option	Option	1892	2341	719	1039	1,2
59	Mason	Tendance	Rainurage	Rainurage	Triple vitrage 33.2/28/4/28/4	Mason	-	-	Option	1892	2341	719	1039	1,3
34	Mills	Tendance	Insert inox en applique et rainurage	Rainurage	-	Mills	Option insert inox intérieur	Option	Option	1892	2341	719	1039	1,1
33	Moore	Tendance	-	-	-	Moore	-	Option	Option	1892	719	2341	1039	1,1
32	Moss	Tendance	Insert inox en applique et rainurage	Insert inox et rainurage	-	Moss	-	Option	-	1892	669	2341	1039	1,1
38	Nappa	Tendance	Insert béton fibré texture cuir en applique	-	-	Nappa	-	-	Option	1892	719	2341	1039	1,1
36	Nash	Tendance	Insert inox en applique	-	-	Nash	Option insert inox intérieur	Option	Option	1892	2341	719	1039	1,1

ALUMINIUM														
Page	Modèle	Gamme	Descriptif			Modèle	Options décors inox, vitrages décoratifs	Porte cintrée	Barre de tirage verticale	Dimension mini. et maxi. sur-mesure (dimension tableau en mm, pose en applique)				Isolation thermique Ud (W/m².K)
			Finition extérieure	Finition intérieure	Vitrage					Hauteur mini.	Hauteur maxi.	Largeur mini.	Largeur maxi.	
47	Oliver	Tendance	-	-	Triple vitrage 33.2/28/4/28/4	Oliver	-	-	Option	1892	2341	719	1039	1,2
39	Opale	Tendance	Insert céramique en applique	-	-	Opale	-	-	Option	1892	719	2341	1039	1,1
40	Pyrite	Tendance	Insert céramique en applique	-	-	Pyrite	-	-	Option	1892	719	2341	1039	1,1
39	Quartz	Tendance	Insert céramique en applique	-	-	Quartz	-	-	Option	1892	719	2341	1039	1,1
48	Ramsey	Tendance	Rainurage	Rainurage	Triple vitrage 33.2/28/4/28/4	Ramsey	Kim, Soto	Option	Option 800 mm uniquement	1892	624	2341	1039	1,2
63	Ray	Tradition	Mouluration	Mouluration	-	Ray	-	Option	-	1892	2341	719	1039	1,1
34	Reed	Tendance	Insert inox en applique et rainurage	Rainurage	-	Reed	-	Option	Option 1600 mm uniquement	1892	2341	719	1039	1,1
59	Rice	Tendance	Rainurage	Rainurage	Triple vitrage 33.2/28/4/28/4	Rice	-	-	Option	1892	2341	719	1039	1,2
56	Ross	Tendance	Rainurage	Rainurage	Triple vitrage 33.2/28/4/28/4	Ross	-	Option	Option	1892	2341	719	1039	1,3
53	Roy	Tendance	Insert inox en applique	-	Triple vitrage 33.2/28/4/28/4	Roy	Option insert inox intérieur	-	Option	1892	2341	719	1039	1,2
47	Scott	Tendance	Insert inox en applique et rainurage	Rainurage	Triple vitrage 33.2/28/4/28/4	Scott	Option insert inox intérieur	-	-	1842	2341	755	1039	1,2
31	Steele	Tendance	Insert inox en applique et rainurage	Rainurage	Triple vitrage 33.2/28/4/28/4	Steele	Option insert inox intérieur	Option	-	1842	2341	719	1039	1,1
37	Stone	Tendance	Insert inox en applique et rainurage	Rainurage	-	Stone	Option insert inox intérieur	Option	Option	1892	2341	719	1039	1,1
63	Terry	Tradition	Mouluration	Mouluration	Triple vitrage 33.2/28/4/28/4	Terry	Sodalite, Flower, Aigol	Option	-	1892	2341	719	1039	1,4
52	Todd	Tendance	Rainurage	Rainurage	Triple vitrage 33.2/28/4/28/4	Todd	-	-	Option	1892	739	2341	1039	1,2
45	Turner	Tendance	Insert inox en applique et rainurage	Rainurage	Triple vitrage 33.2/28/4/28/4	Turner	Option insert inox intérieur	-	Option	1892	2341	719	1039	1,3
42	Tyler	Tendance	Rainurage	Rainurage	-	Tyler	-	Option	Option	1892	2341	719	1039	1,1
56	Ward	Tendance	-	-	Triple vitrage 33.2/28/4/28/4	Ward	-	Option	Option	1892	2341	719	1039	1,3
38	Waxy	Tendance	Insert béton fibré texture cuir en applique	-	-	Waxy	-	-	Option	1892	719	2341	1039	1,1
62	White	Tradition	Mouluration	Mouluration	Triple vitrage 33.2/28/4/28/4	White	Chamsin bleu, vert, rouge, Chinock naturel, Bevel, Opus, Reyes	Option	-	1892	2341	719	1039	1,2

MIXTE - EXTÉRIEUR EN ALUMINIUM / INTÉRIEUR BOIS

Page	Modèle	Gamme	Descriptif			Modèle	Options décors inox, vitrages décoratifs	Barre de tirage verticale	Dimension mini. et maxi. sur-mesure (dimension tableau en mm, pose en applique)				Isolation thermique Ud (W/m².K)	
			Finition extérieure	Finition intérieure	Vitrage				Hauteur mini.	Hauteur maxi.	Largeur mini.	Largeur maxi.		
31	Alcala	Tendance	Insert Inox en applique et rainurage	Rainurage	-	Alcala	-	-	-	1969	2419	864	1184	1,3
50	Alegre	Tendance	Rainurage	Rainurage	Triple vitrage 33.2/28/4/28/4	Alegre	-	Option	-	1969	2419	864	1184	1,5
35	Alhama	Tendance	Insert Inox en applique et rainurage	Rainurage	-	Alhama	-	Option	-	1969	2419	864	1184	1,3
65	Altar	Tradition	Mouluration	Mouluration	Triple vitrage 33.2/28/4/28/4	Altar	PBI 6x8 uniquement, diamant	-	-	1969	2419	914	1184	1,5
57	Alvaro	Tendance	Insert Inox en applique	-	Triple vitrage 33.2/28/4/28/4	Alvaro	Bluemoon, Burga	Option	-	1969	2419	864	1184	1,6
53	Amador	Tendance	Insert Inox en applique et rainurage	Rainurage	Triple vitrage 33.2/28/4/28/4	Amador	-	Option	-	1969	2419	864	1184	1,4
41	Arambol	Tendance	Rainurage	Rainurage	-	Arambol	-	Option 1600 mm uniquement	-	1969	2419	864	1184	1,3
37	Aranias	Tendance	Insert Inox en applique et rainurage	Rainurage	-	Aranias	-	Option 1600 mm uniquement	-	1969	2419	864	1184	1,3
61	Arbona	Tradition	Mouluration	Mouluration	Triple vitrage 33.2/28/4/28/4	Arbona	Opus, Reyes et PBI	-	-	1969	2419	864	1184	1,5
64	Aroca	Tradition	Mouluration	Mouluration	Triple vitrage 33.2/28/4/28/4	Aroca	PBI 6x8 uniquement	-	-	1969	2419	864	1184	1,4
50	Artola	Tendance	Insert Inox en applique	-	Triple vitrage 33.2/28/4/28/4	Artola	-	Option	-	1969	2419	889	1184	1,5
43	Ayala	Tendance	Rainurage	Rainurage	-	Ayala	-	Option	-	1969	2419	864	1184	1,3
42	Belasko	Tendance	Rainurage	Rainurage	-	Belasko	-	Option	-	1969	2419	864	1184	1,3
43	Bentex	Tendance	Insert Inox affleurant et rainurage	Rainurage	-	Bentex	-	Option	-	1969	2419	864	1184	1,3
41	Blasco	Tendance	Rainurage	Panneau lisse	-	Blasco	-	Option	-	1969	2419	864	1184	1,3
52	Blavis	Tendance	Rainurage	Rainurage	Triple vitrage 33.2/28/4/28/4	Blavis	-	Option	-	1969	2419	864	1184	1,4
33	Bovero	Tendance	Rainurage	Rainurage	-	Bovero	-	Option	-	1969	2419	864	1184	1,3
54	Calder	Tendance	Rainurage	Rainurage	Triple vitrage 33.2/28/4/28/4	Calder	-	Option	-	1969	2419	864	1184	1,4
55	Calvo	Tendance	Rainurage	Rainurage	Triple vitrage 33.2/28/4/28/4	Calvo	-	Option	-	1969	2419	864	1184	1,5

Tous nos modèles vitrés peuvent être équipés d'un vitrage décoratif : imprimés clairs, couleurs, dépoli, delta mat et de petits bois incorporés blancs, en plomb ou en laiton...

MIXTE - EXTÉRIEUR EN ALUMINIUM / INTÉRIEUR BOIS													
Page	Modèle	Gamme	Descriptif			Modèle	Options décors inox, vitrages décoratifs	Barre de tirage verticale	Dimension mini. et maxi. sur-mesure (dimension tableau en mm, pose en applique)				Isolation thermique Ud (W/m².K)
			Finition extérieure	Finition intérieure	Vitrage				Hauteur mini.	Hauteur maxi.	Largeur mini.	Largeur maxi.	
40	Casa	Tendance	Insert céramique en applique	-	-	Casa	-	Option	1919	2419	814	1184	1,3
64	Cassoli	Tradition	Mouluration	Mouluration	Triple vitrage 33.2/28/4/28/4	Cassoli	PBI 6x8 uniquement	-	1969	2419	864	1184	1,4
49	Clavero	Tendance	Rainurage	Rainurage	Triple vitrage 33.2/28/4/28/4	Clavero	-	-	1969	2419	864	1184	1,5
58	Cristina	Tendance	Insert Inox en applique	-	Triple vitrage 33.2/28/4/28/4	Cristina	Key, Galerne	Option	1969	2419	864	1184	1,6
61	Diaz	Tradition	Mouluration	Mouluration	Triple vitrage 33.2/28/4/28/4	Diaz	Chamsin bleu, vert, rouge, naturel, Flower + PBI	-	1969	2419	864	1184	1,5
54	Duque	Tendance	-	-	Triple vitrage 33.2/28/4/28/4	Duque	-	Option	1969	2419	864	1184	1,8
32	Eras	Tendance	Insert Inox en applique	-	-	Eras	-	Option	1969	2419	864	1184	1,3
65	Espina	Tradition	Mouluration	Mouluration	Triple vitrage 33.2/28/4/28/4	Espina	-	-	2019	2419	904	1184	1,6
35	Ferra	Tendance	Insert Inox affleurant et rainurage	Rainurage	-	Ferra	-	Option	1969	2419	864	1184	1,3
45	Fontany	Tendance	Insert Inox en applique et rainurage	Rainurage	Triple vitrage 33.2/28/4/28/4	Fontany	-	Option 1600 mm uniquement	1929	2419	864	1184	1,5
58	Fuentes	Tendance	Rainurage	Rainurage	Triple vitrage 33.2/28/4/28/4	Fuentes	-	Option	1969	2419	864	1184	1,6
46	Gayola	Tendance	Rainurage	Rainurage	Triple vitrage 33.2/28/4/28/4	Gayola	-	Option	1969	2419	864	1184	1,4
59	Gonsalo	Tendance	Rainurage	Rainurage	Triple vitrage 33.2/28/4/28/4	Gonsalo	-	Option	1969	2419	864	1184	1,5
34	Herrera	Tendance	Insert Inox en applique et rainurage	Rainurage	-	Herrera	-	Option	1969	2419	864	1184	1,3
33	Ipas	Tendance	Décor lisse	Décor lisse	-	Ipas	-	Option	1919	2419	814	1184	1,3
38	Ivorra	Tendance	Insert béton fibré texture cuir en applique	-	-	Ivorra	-	Option	1919	2419	814	1184	1,3
36	Landry	Tendance	Insert Inox en applique	-	-	Landry	-	Option	1969	2419	864	1184	1,3
47	Lauria	Tendance	-	-	Triple vitrage 33.2/28/4/28/4	Lauria	-	Option	1969	2419	864	1184	1,5
39	Lorenzo	Tendance	Insert céramique en applique	-	-	Lorenzo	-	Option	1919	2419	814	1184	1,3
40	Lucas	Tendance	Insert céramique en applique	-	-	Lucas	-	Option	1919	2419	814	1184	1,3
39	Marana	Tendance	Insert céramique en applique	-	-	Marana	-	Option	1919	2419	814	1184	1,3
63	Mateo	Tradition	Mouluration	Mouluration	-	Mateo	-	-	1969	2419	864	1184	1,3
34	Mesa	Tendance	Insert Inox en applique et rainurage	Rainurage	-	Mesa	-	Option 1600 mm uniquement	1969	2419	864	1184	1,3
59	Molto	Tendance	Rainurage	Rainurage	Triple vitrage 33.2/28/4/28/4	Molto	-	Option	1969	2419	864	1184	1,5
56	Munoz	Tendance	Rainurage	Rainurage	Triple vitrage 33.2/28/4/28/4	Munoz	-	Option	1969	2419	864	1184	1,6
53	Navaro	Tendance	Insert Inox en applique	-	Triple vitrage 33.2/28/4/28/4	Navaro	-	Option	1969	2419	864	1184	1,5
47	Olio	Tendance	Insert Inox en applique et rainurage	Rainurage	Triple vitrage 33.2/28/4/28/4	Olio	-	-	1919	2419	900	1184	1,4
31	Palmas	Tendance	Insert Inox en applique et rainurage	Rainurage	-	Palmas	-	-	1969	2419	864	1184	1,3
37	Pastor	Tendance	Insert Inox en applique et rainurage	Rainurage	-	Pastor	-	Option	1969	2419	864	1184	1,3
63	Pinazo	Tradition	Mouluration	Mouluration	Triple vitrage 33.2/28/4/28/4	Pinazo	Sodalite, Flower, Aigol + PBI	-	1969	2419	864	1184	1,6
45	Porra	Tendance	Insert Inox en applique et rainurage	Rainurage	Triple vitrage 33.2/28/4/28/4	Porra	-	Option	1969	2419	864	1184	1,6
42	Prado	Tendance	Rainurage	Rainurage	-	Prado	-	Option	1969	2419	864	1184	1,3
56	Ramis	Tendance	-	-	Triple vitrage 33.2/28/4/28/4	Ramis	-	Option	1969	2419	864	1184	1,6
38	Robles	Tendance	Insert béton fibré texture cuir en applique	-	-	Robles	-	Option	1919	2419	814	1184	1,3
62	Romano	Tradition	Mouluration	Mouluration	Triple vitrage 33.2/28/4/28/4	Romano	Chamsin bleu, vert, rouge, naturel, Bevel, Chinock Opus, Reyes + PBI	-	1969	2419	864	1184	1,5
49	Rubio	Tendance	Insert Inox en applique	-	Triple vitrage 33.2/28/4/28/4	Rubio	Cubix, King	Option	1969	2419	864	1184	1,4
48	Sango	Tendance	Rainurage	Rainurage	Triple vitrage 33.2/28/4/28/4	Sango	Kim, Soto	Option 800 mm uniquement	1684	2419	769	1184	1,5
52	Selva	Tendance	Rainurage	Rainurage	Triple vitrage 33.2/28/4/28/4	Selva	-	Option	1969	2419	884	1184	1,5
32	Soto	Tendance	Insert Inox en applique et rainurage	Rainurage	-	Soto	-	-	1969	2419	851	1184	1,3
36	Triana	Tendance	Insert Inox affleurant et rainurage	Rainurage	-	Triana	-	Option	1604	2419	769	1184	1,3



Consultez nos gammes de **NUANCES STANDARDS** sur le rabat en fin de catalogue

LES PORTES PVC

Portes monobloc Design / 76

Portes monobloc Prestige / 90

Portes à panneaux Tendance / 92

Portes à panneaux Tradition / 100

Portes à panneaux aspect bois / 110

Portes à panneaux Performance / 114

Se composant d'éléments naturels disponibles en abondance, le PVC consomme très peu d'énergie pour sa transformation. Totalement et aisément recyclable, le PVC offre d'excellentes performances thermiques qui favorisent à l'usage les économies d'énergie.

Toutes nos portes en PVC sont fabriquées à vos mesures



Guide de choix de poignées et vitrages à la fin du catalogue

3 coloris disponibles



Blanc Beige* Gris*

*Selon les modèles

3 nuances pour la gamme aspect bois



Chêne doré Chêne irlandais Gris anthracite

VendômE
Portes, Portes de garage & Portails

COMMENT CHOISIR ?

PORTES PVC **MONOBLOC**

Coefficient thermique Ud de 0,9 W/m².K pour un modèle plein (détail pour chaque modèle pages 116 à 117)



- A Ouvrant monobloc** de 70 mm d'épaisseur à ossature composite
- B 2 parements fibrés** de 2,5 mm d'épaisseur
- C Mousse polyuréthane** à haute performance thermique injectée sans HCF (gaz à effet de serre)
- D Double joint d'étanchéité**
- E Rejet d'eau en aluminium brossé** pour les modèles contemporains
- F Dormant de 70 mm** avec renfort thermique, associant mousse PVC basse densité et des câbles en acier intégrés, il permet d'optimiser les performances thermiques
- G Seuil aluminium de 20 mm** à rupture de pont thermique conforme à la réglementation PMR (Personne à Mobilité Réduite).
 - **Plinthe extérieure** pour les modèles Prestige
 - **Rainurage et insert inox** sur la face extérieure pour les modèles Design
 - **Mouluration intérieure/extérieure** pour modèles Prestige
 - **Serrure à déclenchement** automatique 5 points
 - **Triple vitrage** feuilleté retardateur d'effraction pour les modèles vitrés
 - **Option barre de tirage** (voir pages 116-117)



Blanc



Paumelles au réglage tridimensionnel sans dégonder l'ouvrant. Paumelles autolubrifiantes supprimant l'effet trace noir sur les murs.

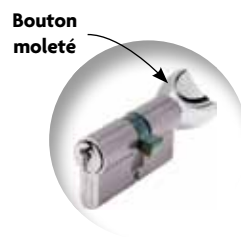

Le bouton permet de verrouiller la porte côté intérieur sans avoir besoin d'utiliser la clé.

OPTIONS SÉCURITÉ

SERRURE À GOUJONS 6 POINTS

- **Serrure à goujons multipoints** (2 goujons, 3 pènes 1/2 tour et 1 pêne dormant - conforme classe sécurité RC2)

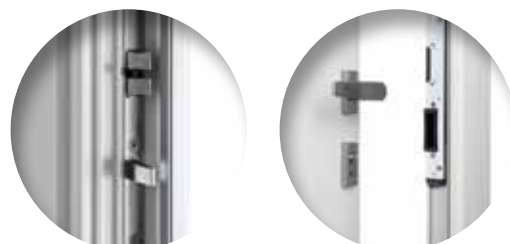

PORTES PVC **À PANNEAUX**

Coefficient thermique Ud de 1,0 W/m².K pour un modèle plein (détail pour chaque modèle pages 116 à 119)



- A Ouvrant** de 82 mm d'épaisseur à 6 chambres d'isolation parfaitement réparties. **Ouvrant intégralement et systématiquement renforcé à l'aide de fibre de verre continue** (Chaque mètre de profil comporte 200 000 mètres de fibres de verre).
- B Panneau isolant décoratif** de 36 mm
- C 2 parements thermoformés en PVC de 2,5 mm d'épaisseur** (2 faces aluminium pour les tons bois)
- D Mousse styrofoam** à haute performance thermique
- E Double joint d'étanchéité**
- F Rejet d'eau en PVC**
- G Dormant de 70 mm** avec renfort thermique, associant mousse PVC basse densité et des câbles en acier intégrés, il permet d'optimiser les performances thermiques.
- H Seuil aluminium de 20 mm** à rupture de pont thermique conforme à la réglementation PMR (Personne à Mobilité Réduite).
 - **Insert inox intérieur/extérieur et rainurage intérieur et extérieur** en standard pour les modèles de la gamme Tendance
 - **Serrure à déclenchement** automatique 5 points
 - **Triple vitrage feuilleté retardateur d'effraction** pour les modèles vitrés
 - **Option barre de tirage** (voir pages 116 à 119)

selon les modèles

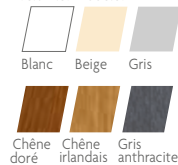

Paumelles au réglage tridimensionnel sans dégonder l'ouvrant. Paumelles autolubrifiantes supprimant l'effet trace noir sur les murs.

AUTRE ALTERNATIVE PORTES PVC **PERFORMANCE**

- **Ouvrant** 70 mm d'épaisseur à 4 chambres d'isolation
- **Renforts tubulaires** en acier
- **Double vitrage feuilleté retardateur d'effraction** pour les modèles vitrés



2 CYLINDRES SÉCURITÉ POSSIBLES



- 1 Cylindre VRX** : clés incopiables, fonction clé de secours, cylindre fourni avec carte de propriété - 4 clés
- 2 Cylindre Axi'Home** : clés incopiables (tige triangulaire), fonction clé de secours, cylindre fourni avec carte de propriété - 4 clés



SÉLECTION
Vendôme

PORTE BORAH
Insert inox extérieur en applique, rainurage extérieur, poignée rosace Nova inox, décor lisse intérieur.

SÉLECTION
Vendôme

PORTE HOOD
Insert inox extérieur en applique, poignée rosace Nova inox, décor lisse intérieur.



PORTE VINSON
Insert inox extérieur affleurant, rainurage extérieur, poignée rosace Nova inox, décor lisse intérieur.

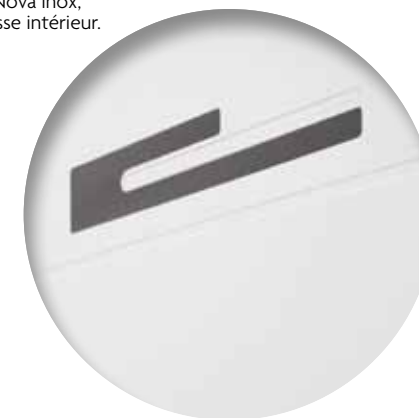

Insert inox affleurant
Vinson

SÉLECTION
Vendôme

PORTE BALDY
Insert inox extérieur en applique, poignée rosace Nova inox, décor lisse intérieur.

SÉLECTION
Vendôme

PORTE OSSAU
Insert inox extérieur affleurant, rainurage extérieur, poignée rosace Nova inox, décor lisse intérieur.

PORTE
BORAH



Insert inox affleurant
Everest

**PORTE
EVEREST**
Insert inox extérieur
affleurant, rainurage
extérieur, poignée
rosace Nova inox,
décor lisse intérieur.



SÉLECTION
Vendôme

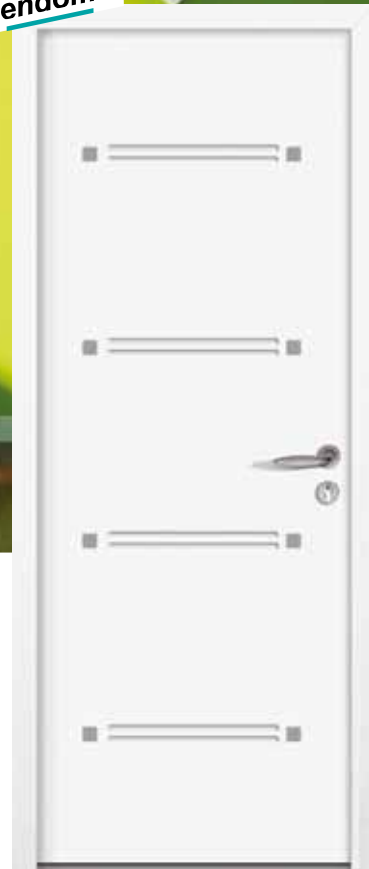

**PORTE
ETNA**
Insert inox extérieur
en applique,
rainurage extérieur,
poignée rosace
Nova inox, décor
lisse intérieur.



**PORTE
PIKE**
Insert inox
extérieur en
applique, applique,
rainurage
extérieur,
poignée rosace
Nova inox,
décor lisse
intérieur.

SÉLECTION
Vendôme



**PORTE
ORBA**
Insert inox
extérieur en
applique, rainurage
extérieur, poignée
rosace Nova inox,
décor lisse intérieur.

SÉLECTION
Vendôme

PORTE ANETO
Insert inox extérieur en applique, rainurage extérieur, poignée rosace Nova inox, décor lisse intérieur.

PORTE CHASSERON
Insert inox extérieur en applique, rainurage extérieur, poignée rosace Nova inox, décor lisse intérieur.



PORTE CERVIN
Insert inox extérieur affleurant, rainurage extérieur, poignée rosace Nova inox, décor lisse intérieur.



PORTE ÉCRINS
Insert inox extérieur affleurant, rainurage extérieur, poignée rosace Nova inox, décor lisse intérieur.

PORTE PARROT
Insert inox extérieur affleurant, rainurage extérieur, poignée rosace Nova inox, décor lisse intérieur.



PORTE NERO
Insert inox extérieur affleurant, rainurage extérieur, poignée rosace Nova inox, décor lisse intérieur.



SÉLECTION
Vendôme

PORTE
MOUSALA
Entourage en PVC
laqué, rainurage
extérieur, poignée
rosace Nova inox,
décor lisse intérieur,
vitrage dépoli.

SÉLECTION
Vendôme

PORTE
TORRE
Entourage en PVC
laqué, rainurage
extérieur, poignée
rosace Nova
inox, décor lisse
intérieur, vitrage
dépoli.

SÉLECTION
Vendôme

PORTE
PADRO
Entourage en PVC
laqué, rainurage
extérieur, poignée
rosace Nova
inox, décor lisse
intérieur, vitrage
dépoli.

SÉLECTION
Vendôme

PORTE
CINTO
Entourage en PVC
laqué, rainurage
extérieur, poignée
rosace Nova
inox, décor lisse
intérieur, vitrage
dépoli.



NOUVEAU



PORTE
POTTER
Entourage en PVC
laqué, rainurage
extérieur, poignée
rosace Nova inox,
décor lisse intérieur,
vitrage dépoli.



NOUVEAU

**PORTE
DENALI**
Entourage en PVC
laqué, insert inox
extérieur affleurant,
rainurage extérieur,
poignée rosace
Nova inox,
décor lisse intérieur,
vitrage dépoli.



NOUVEAU



**PORTE
LINCOLN**
Entourage en PVC
laqué, rainurage
extérieur, poignée
rosace Nova inox,
décor lisse intérieur,
vitrage dépoli.

SÉLECTION
Vendôme

**PORTE
VENTOUX**
Entourage en PVC
laqué, rainurage
extérieur, poignée
rosace Nova inox,
décor lisse intérieur,
vitrage dépoli.

NOUVEAU



**PORTE
SNOW**
Entourage en PVC
laqué, rainurage
extérieur, poignée
rosace Nova inox,
décor lisse intérieur,
vitrage dépoli.

NOUVEAU

**PORTE
OLYMPUS**
Entourage en PVC
laqué, rainurage
extérieur, poignée
rosace Nova inox,
décor lisse intérieur,
vitrage dépoli.



NOUVEAU



**PORTE
MACKINLEY**
Entourage en PVC
laqué, rainurage
extérieur, poignée
rosace Nova inox,
décor lisse intérieur,
vitrage dépoli.

SÉLECTION
Vendôme
NOUVEAU



SÉLECTION
Vendôme
E



**PORTE
PEAK**
Entourage en
PVC laqué, insert
inox extérieur
en applique,
poignée rosace
Nova inox, décor
lisse intérieur,
vitrage dépoli.

**PORTE
SANTOS**
Entourage en PVC
laqué, rainurage
extérieur, insert
inox extérieur en
applique, poignée
rosace Nova inox,
décor lisse intérieur,
vitrage dépoli.



PORTE NEVIS
Insert inox extérieur affleurant, poignée rosace Nova inox, décor lisse intérieur.

SÉLECTION
Vendôme



SÉLECTION
Vendôme

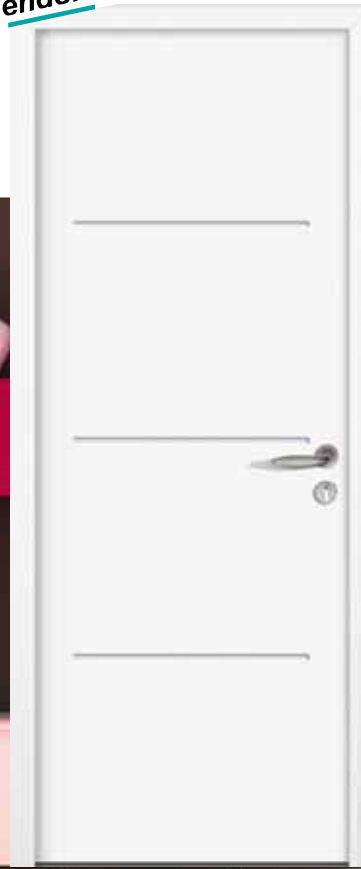

PORTE SUMMIT
Rainurage extérieur, poignée rosace Nova inox, décor lisse intérieur.



SÉLECTION
Vendôme



PORTE BREVENT
Rainurage extérieur, poignée rosace Nova inox, décor lisse intérieur.

PORTE PERU
Rainurage extérieur, poignée rosace Nova inox, décor lisse intérieur.





PORTE DEVI
Mouluration intérieure/ extérieure, poignée plaque Nova inox.



Petits bois incorporés blancs



Petits bois incorporés en laiton

PORTE ADAM
Mouluration intérieure/ extérieure, poignée plaque Nova laiton, option vitrage Flower.



SÉLECTION Vendôme



PORTE FUJI
Mouluration intérieure/ extérieure, poignée plaque Nova inox, vitrage Opus.



Petits bois incorporés blancs



Petits bois incorporés en laiton



Petits bois incorporés en laiton



Vitrage Opus

PORTE DENA
Mouluration intérieure/ extérieure, poignée plaque Nova inox, vitrage delta clair avec option petits bois incorporés blancs.



PORTE
LOTUS



**PORTE
LOTUS**
Entourage
inox intérieur/
extérieur en
applique,
poignée rosace
Nova inox,
option vitrage
Bluemoon.
Existe en beige
et gris.

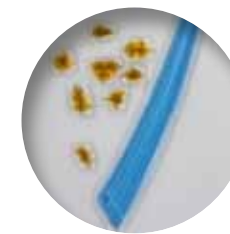

Fusing Bluemoon



**PORTE
GINSENG**
Poignée rosace
Nova inox.

**PORTE
LOTUS**
Entourage inox
intérieur/extérieur
en applique, poignée
rosace Nova inox,
option vitrage Burga.
Existe en beige et
gris.



Fusing Burga

**PORTE****VIORNE**

Insert inox intérieur/extérieur en applique, poignée rosace Nova inox, vitrage dépoli. Existe en beige et gris.

**PORTE****AMANDIER**

Entourage inox int./ext. en applique, poignée rosace Nova inox, vitrage dépoli. Existe en beige et gris.

**PORTE****LISERON**

Entourage inox intérieur/extérieur en applique, poignée plaque Nova inox, vitrage dépoli. Existe en beige et gris.

**PORTE****ÉLODÉE**

Poignée plaque Nova inox, option vitrage Ora. Existe en beige et gris.

**PORTE****HOSTA**

Entourage inox intérieur/extérieur en applique, poignée rosace Nova inox, option vitrage Helm. Existe en beige et gris.



Sablage Lips

PORTE**INULA**

Entourage inox intérieur/extérieur en applique, poignée rosace Nova inox, option vitrage Lips. Existe en beige et gris.



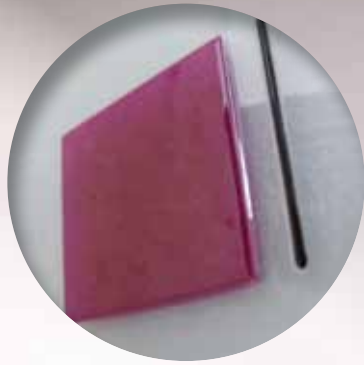

Fusing Key

**PORTE
CAMPANULE**
Poignée rosace
Nova inox,
option vitrage
Key. Existe en
beige et gris.



**PORTE
BARDANE**
Poignée
plaque Nova
laiton, option
vitrage
Galerie.
Existe en
beige et gris.



**PORTE
LANTANA**
Entourage
inox intérieur/
extérieur en
applique, poignée
rosace Nova inox,
option vitrage
Galerie.
Existe en beige
et gris.



**PORTE
LINUM**
Poignée rosace
Nova inox,
option vitrage
Samiel. Existe en
beige et gris.

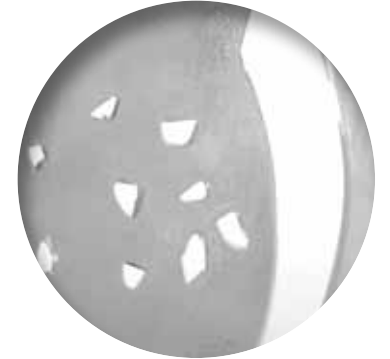

Vitrage Solana



**PORTE
LAMIER**
Entourage inox
intérieur/extérieur
en applique,
poignée rosace
Nova inox, vitrage
dépoli. Existe en
beige et gris.



**PORTE
MALVA**
Entourage inox
intérieur/extérieur
en applique, poignée
rosace Nova inox,
option vitrage Solana.
Existe en beige
et gris.

PORTE**IBERIS**

Insert inox intérieur/extérieur en applique, poignée rosace Nova inox, vitrage dépoli. Existe en beige et gris.

**PORTE**
TOURNESOL

Insert inox intérieur/extérieur en applique, rainurage intérieur/extérieur, poignée rosace Nova inox, vitrage dépoli.

NOUVEAU**NOUVEAU****PORTE****COQUELICOT**

Poignée rosace Nova inox, option vitrage Black. Existe en beige et gris.



Sablage Black

PORTE**CINARIA**

Entourage inox intérieur/extérieur en applique, poignée rosace Nova inox, option vitrage Zonda. Existe en beige et gris.

À gauche :
Sablage Zonda.
À droite :
Fusing Cubix.

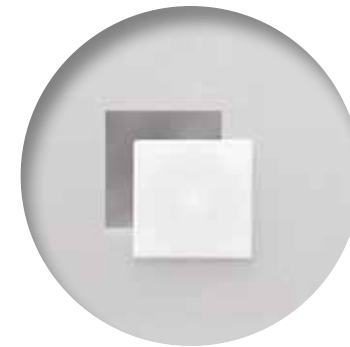

Sablage Zonda

**PORTE****SHIVA**

Entourage inox intérieur/extérieur en applique, poignée rosace Nova inox, option vitrage Fujin. Existe en beige et gris.



Fusing Cubix



PORTE
FIGUE



PORTE

FIGUE

Poignée plaque
Nova laiton,
bouton fixe,
vitrage delta
clair avec option
petits bois
incorporés laiton.
Existe en beige
et gris.



Vitrail Diamant



PORTE

HELENIUM

Poignée plaque Nova
inox, vitrage delta clair
avec option petits bois
incorporés plomb.
Existe en beige et gris.



PORTE

ANIS

Poignée plaque
Nova laiton,
bouton fixe,
vitrage delta
clair avec option
petits bois
incorporés laiton.

PORTE NYMPHÉA

Poignée plaque Nova inox, option deux vantaux tiercés, option vitrage Chamsin clair. Existe en beige et gris sauf porte tiercée.

**NOUVEAU****PORTE FUCHSIA**

Poignée plaque Nova inox, option vitrage Opus. Existe en beige et gris.



Vitrail Reyes

**PORTE NYMPHÉA**

Poignée plaque Nova inox, option vitrage Bevel naturel. Existe en beige et gris.

**PORTE NYMPHÉA**

Poignée plaque Nova laiton, option vitrage Chinock. Existe en beige et gris.

**PORTE CROCUS**

Poignée plaque Nova laiton, bouton fixe, option vitrail Chamsin (bleu, vert, rouge). Existe en beige et gris.



Petits bois incorporés laiton

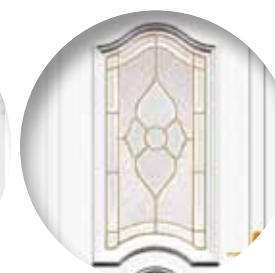

Vitrail Flower

**PORTE
COTON**

Poignée plaque Nova inox, bouton fixe, vitrage delta clair avec option petits bois incorporés blancs dans la demi-lune. Existe en beige et gris.

**PORTE
ALYSSE**

Poignée plaque Nova laiton, bouton fixe, option vitrage Hégoa. Existe en beige et gris.



Vitrail Eurus

**PORTE
GLAÏEUL**

Poignée plaque Nova laiton, bouton fixe, vitrage delta clair avec option petits bois incorporés laiton. Existe en beige et gris.

**PORTE
GALAX**

Poignée rosace Nova inox, petits bois postformés, vitrage delta clair. Existe en beige et gris.



Demi-lune Galax



Demi-lune Styrax

**PORTE
STYRAX**

Poignée rosace Nova inox, bouton fixe, vitrage delta clair avec option petits bois incorporés blancs. Existe en beige et gris.

**PORTE
CALTHA**

Poignée plaque Nova laiton, option vitrage Rubix. Existe en beige et gris.





PORTE GALEGA
Rainurage intérieur/extérieur, poignée plaque Nova laiton, vitrage delta clair.



PORTE ARUM
Poignée plaque blanche, vitrage delta clair avec option petits bois incorporés bancs. Existe en beige et gris.



Grille Caligo



Grille Archippus

NOUVEAU



PORTE ASARINE

Poignée plaque blanche, vitrage delta mat. Existe en beige.



Zeus



Hestia



Poséidon



Hera



Athéna



Vitrail Sodalite



Vitrail Flower

PORTE BAGASSE

Poignée plaque Nova laiton, vitrage delta clair avec option petits bois incorporés laiton. Existe en beige et gris.



PORTE BAGASSE
Poignée plaque Nova laiton, option vitrage Aigol. Existe en beige et gris.



PORTE CARDÈRE

Poignée plaque Nova laiton, vitrage delta clair avec option petits bois incorporés laiton.



Vitrail Vesine



PORTE WEIGELIA
Poignée rosace
Nova inox, bâton
de maréchal.



PORTE SANTOLINE
Poignée plaque
Nova laiton.
Existe en beige
et gris.



PORTE ARMOISE
Rainurage
intérieur/
extérieur,
poignée plaque
Nova inox.



PORTE NÉNUPHAR
Poignée plaque
Nova laiton,
bouton fixe.
Existe en beige
et gris.



PORTE ÉTAMINE
Poignée rosace
Nova inox,
bouton fixe.
Existe en beige
et gris.

3 nuances pour la gamme aspect bois



Chêne doré Chêne irlandais Gris anthracite

PORTE HYSOPE

Chêne irlandais,
poignée plaque
Nova laiton,
vitrage delta clair
avec option petits
bois incorporés
laiton.



PORTE ANÉMONE

Chêne irlandais,
poignée plaque
Nova laiton, option
vitrage Aigol.



Petits bois incorporés
laiton



PORTE ABÉLIA

Chêne doré,
poignée plaque
Nova laiton,
vitrage delta clair
avec option
petits bois
incorporés laiton.



PORTE ÉPIAIRE

Chêne doré,
poignée plaque
Nova laiton,
bouton fixe,
vitrage delta
clair avec option
petits bois
incorporés laiton.



Vitrail Chamsin rouge
(existe aussi en bleu, vert)



MODÈLE
DURIO
porte pleine





**PORTE
MÉRISSE**
Chêne doré,
poignée plaque
Nova laiton,
bouton fixe,
vitrage delta clair
avec option petits
bois incorporés.



**PORTE
ARALIA**
Chêne doré,
poignée plaque
Nova laiton,
vitrage delta
clair avec
option petits
bois incorporés
dans la demi-
lune.



**PORTE
LAUREL**
Chêne doré,
poignée plaque
Nova laiton,
bouton fixe,
vitrage delta
clair avec option
petits bois
incorporés dans
la demi-lune.



**PORTE
NIVA**
Gris anthracite,
poignée plaque
Nova inox,
option vitrage
Boot.



**PORTE
ROSA**
Gris anthracite,
poignée plaque
Nova inox,
option vitrage
Sky.



**PORTE
CALADIUM**
Gris anthracite,
poignée plaque
Nova inox,
option vitrage
Blumoon.



PORTE
SAXIFRAGE
Poignée plaque
blanche, vitrage
dépoli.



PORTE
FIGUS
Poignée plaque
blanche.



PORTE
PAPYRUS
Poignée plaque
blanche, vitrage
delta clair avec
petits bois
incorporés blancs.

PORTE
PIGAMON
Poignée plaque
blanche.



PORTE
COLEUS
Poignée plaque
blanche, vitrage
delta clair.

PVC MONOBLOC														
Page	Modèle	Gamme	Descriptif			Modèle	Options vitrages décoratifs et grilles	Option cintrée	Barre de tirage verticale	Dimension minimum et maximum sur-mesure (dimension tableau en mm, pose en applique)				Isolation thermique Ud (W/m².K)
			Finition extérieure	Finition intérieure	Vitrage					Hauteur mini.	Hauteur maxi.	Largeur mini.	Largeur maxi.	
90	Adam	Prestige	Mouluration	Mouluration	Triple vitrage 33.2/20/4/20/4	Adam	Flower	-	-	2015	2315	799	1009	1,0
80	Aneto	Design	Insert inox en applique, rainurage	Décor lisse	-	Aneto	-	-	-	2015	2315	659	1009	0,89
77	Baldy	Design	Insert inox en applique	Décor lisse	-	Baldy	-	-	Option	2015	2315	799	1009	0,89
76	Borah	Design	Insert inox en applique, rainurage	Décor lisse	-	Borah	-	-	-	2015	2315	659	1009	0,89
89	Brevent	Design	Rainurage	Décor lisse	-	Brevent	-	-	-	2015	2315	799	1009	0,89
81	Cervin	Design	Insert inox affleurant, rainurage	Décor lisse	-	Cervin	-	-	Option barre de tirage 800 mm	2015	2315	659	1009	0,89
80	Chasseron	Design	Insert inox en applique, rainurage	Décor lisse	-	Chasseron	-	-	Option barre de tirage 800 mm	2015	2315	799	1009	0,89
83	Cinto	Design	Entourage en PVC laqué, rainurage	Décor lisse	Triple vitrage 33.2/20/4/20/4	Cinto	-	-	-	2015	2315	799	1009	0,99
91	Dena	Prestige	Mouluration	Mouluration	Triple vitrage 33.2/20/4/20/4	Dena	Opus	-	-	2015	2315	799	1009	1,2
84	Denali	Design	Entourage en PVC laqué, insert Inox affleurant, rainurage	Décor lisse	Triple vitrage 33.2/20/4/20/4	Denali	-	-	Option	2025	2305	819	989	1,1
90	Devi	Prestige	Mouluration	Mouluration	-	Devi	-	-	-	2015	2315	799	1009	0,89
81	Écrins	Design	Insert inox affleurant, rainurage	Décor lisse	-	Écrins	-	-	Option barre de tirage 800 mm	2015	2315	659	1009	0,89
79	Etna	Design	Insert inox en applique, rainurage	Décor lisse	-	Etna	-	-	Option barre de tirage 800 mm	2015	2315	659	1009	0,89
78	Everest	Design	Insert inox affleurant, rainurage	Décor lisse	-	Everest	-	-	Option barre de tirage 800 mm	2015	2315	659	1009	0,89
91	Fuji	Prestige	Mouluration	Mouluration	Triple vitrage 33.2/20/4/20/4	Fuji	Opus	-	-	2015	2315	799	1009	1,2
76	Hood	Design	Insert inox en applique	Décor lisse	-	Hood	-	-	Option	2015	2315	799	1009	0,89
85	Lincoln	Design	Entourage en PVC laqué, rainurage	Décor lisse	Triple vitrage 33.2/20/4/20/4	Lincoln	-	-	Option	2025	2305	819	989	1,1
86	MacKinley	Design	Entourage en PVC laqué, rainurage	Décor lisse	Triple vitrage 33.2/20/4/20/4	MacKinley	-	-	Option barre de tirage 800 mm	2025	2305	819	989	1,1
82	Mousala	Design	Entourage en PVC laqué, rainurage	Décor lisse	Triple vitrage 33.2/20/4/20/4	Mousala	-	-	-	2015	2315	799	1009	1,1
81	Nero	Design	Insert inox affleurant, rainurage	Décor lisse	-	Nero	-	-	Option	2015	2315	659	1009	0,89
88	Nevis	Design	Insert inox affleurant, rainurage	Décor lisse	-	Nevis	-	-	Option barre de tirage 1600 mm	2015	2315	799	1009	0,89
86	Olympus	Design	Entourage en PVC laqué, rainurage	Décor lisse	Triple vitrage 33.2/20/4/20/4	Olympus	-	-	-	2025	2305	819	989	1,1
79	Orba	Design	Insert inox en applique, rainurage	Décor lisse	-	Orba	-	-	Option barre de tirage 1600 mm	2015	2315	659	1009	0,89
77	Ossau	Design	Insert inox affleurant, rainurage	Décor lisse	-	Ossau	-	-	Option	2015	2315	799	1009	0,89
83	Padro	Design	Entourage en PVC laqué, rainurage	Décor lisse	Triple vitrage 33.2/20/4/20/4	Padro	-	-	-	2015	2315	799	1009	1,0
80	Parrot	Design	Insert inox affleurant, rainurage	Décor lisse	-	Parrot	-	-	Option	2015	2315	659	1009	0,89
87	Peak	Design	Entourage en PVC laqué, insert inox en applique	Décor lisse	Triple vitrage 33.2/20/4/20/4	Peak	-	-	-	2015	2315	799	1009	1,1
89	Peru	Design	Rainurage	Décor lisse	-	Peru	-	-	Option	2015	2315	659	1009	0,89
79	Pike	Design	Insert inox en applique, rainurage	Décor lisse	-	Pike	-	-	-	2015	2315	659	1009	0,89
82	Potter	Design	Entourage en PVC laqué, rainurage	Décor lisse	Triple vitrage 33.2/20/4/20/4	Potter	-	-	Option barre de tirage 800 mm	2025	2305	819	989	1,0
87	Santos	Design	Entourage en PVC laqué, insert Inox en applique, rainurage	Décor lisse	Triple vitrage 33.2/20/4/20/4	Santos	-	-	-	2025	2305	819	989	1,1
85	Snow	Design	Entourage en PVC laqué, rainurage	Décor lisse	Triple vitrage 33.2/20/4/20/4	Snow	-	-	Option	2025	2305	819	989	1,1
89	Summit	Design	Rainurage	Décor lisse	-	Summit	-	-	Option	2015	2315	799	1009	0,89
82	Torre	Design	Entourage en PVC laqué, rainurage	Décor lisse	Triple vitrage 33.2/20/4/20/4	Torre	-	-	Option	2015	2315	799	1009	0,92
85	Ventoux	Design	Entourage en PVC laqué, rainurage	Décor lisse	Triple vitrage 33.2/20/4/20/4	Ventoux	-	-	-	2015	2315	799	1009	1,1
77	Vinson	Design	Insert inox affleurant, rainurage	Décor lisse	-	Vinson	-	-	-	2015	2315	659	1009	0,89

PVC À PANNEAUX														
110	Abélia	Aspect bois	Mouluration, panneau 36 mm, parois aluminium plaxées	Mouluration	Double vitrage 33.2/18/4	Abélia	-	Option	-	1954	2284	890	1078	1,2
104	Alysse	Tradition	Mouluration, panneau 36 mm, parois PVC thermoformées	Mouluration	Triple vitrage 33.2/8/4/10/4	Alysse	Hégoa, Eurus	Option	-	1834	2284	784	1078	1,2
94	Amandier	Tendance	Décor inox, panneau 36 mm, parois PVC	Décor inox	Triple vitrage 33.2/8/4/10/4	Amandier	Ora	Option	Option	1983	2284	556	1078	1,2
111	Anémone	Aspect bois	Mouluration, panneau 36 mm, parois aluminium plaxées,	Mouluration	Double vitrage 33.2/18/4	Anémone	Aigol	Option	-	1978	2284	807	1078	1,4
101	Anis	Tradition	Mouluration, panneau 36 mm, parois PVC thermoformées	Mouluration	Triple vitrage 33.2/8/4/10/4	Anis	-	-	-	1932	2284	772	1000	1,1
112	Aralia	Aspect bois	Mouluration, panneau 36 mm, parois aluminium plaxées	Mouluration	Double vitrage 33.2/18/4	Aralia	-	Option	-	1971	2284	830	1078	1,3
109	Armoise	Tradition	Panneau 36 mm, parois PVC, rainurage	Rainurage	-	Armoise	-	Option	-	1758	2284	502	1078	1,1
106	Asarine	Tradition	Plate bande, panneau 36 mm, parois PVC thermoformées	Plate bande	Double vitrage 44.2/16/4	Asarine	Grilles Héra, Hestia, Zeus, Poséidon, Athéna	Option	-	1758	2448	648	1112	1,4
106	Arum	Tradition	Mouluration, parois PVC thermoformées	Mouluration	Double vitrage 44.2/16/4	Arum	Grille Caligo, Grille Archippus	Option	-	1758	2290	798	1078	1,2
107	Bagasse	Tradition	Mouluration, panneau 36 mm, parois PVC thermoformées	Mouluration	Triple vitrage 33.2/8/4/10/4	Bagasse	Sodalite, Flower, Aigol	Option	-	1954	2284	784	1078	1,2
96	Bardane	Tendance	Panneau 36 mm, parois PVC	-	Triple vitrage 33.2/8/4/10/4	Bardane	Galerne	Option	Option	2035	2284	854	1078	1,2

Tous nos modèles vitrés (sauf Cardère et Ginseng) peuvent être équipés d'un vitrage décoratif : imprimés clairs, couleurs, dépoli, delta mat et de petits bois

incorporés blancs, en plomb ou en laiton...

PVC À PANNEAUX														
Page	Modèle	Gamme	Descriptif			Modèle	Options vitrages décoratifs et grilles	Option cintrée	Barre de tirage verticale	Dimension minimum et maximum sur-mesure (dimension tableau en mm, pose en applique)				Isolation thermique Ud (W/m².K)
			Finition extérieure	Finition intérieure	Vitrage					Hauteur mini.	Hauteur maxi.	Largeur mini.	Largeur maxi.	
113	Caladium	Aspect bois	Décor inox, panneau 36 mm, parois aluminium plaxées	Décor inox	Double vitrage 33.2/18/4	Caladium	Bluemoon	-	-	1994	2284	708	1078	1,3
105	Caltha	Tradition	Mouluration, panneau 36 mm, parois PVC thermoformées	Mouluration	Double vitrage 44.2/16/4	Caltha	Rubix, Grille Caligo, Grille Archippus	Option	-	1758	2290	744	1078	1,2
96	Campanule	Tendance	Panneau 36 mm, parois PVC	-	Triple vitrage 33.2/8/4/10/4	Campanule	Galerie, Key	-	Option	2035	2284	829	1078	1,2
107	Cardère	Tradition	Mouluration, panneau 36 mm, parois PVC thermoformées	Mouluration	Triple vitrage 33.2/8/4/10/4	Cardère	Vesine	-	-	1939	2284	773	1078	1,3
99	Cinaria	Tendance	Décor inox, panneau 36 mm, parois PVC	Décor inox	Triple vitrage 33.2/8/4/10/4	Cinaria	Zonda, Cubix	Option	Option	1914	2284	508	1078	1,1
115	Coleus	Performance	Mouluration, panneau 32 mm, parois PVC thermoformées	Mouluration	Double vitrage 33.2/18/4	Coleus	-	-	-	1842	2292	752	1086	1,3
98	Coquelicot	Tendance	Mouluration, panneau 36 mm, parois PVC thermoformées	Mouluration	Triple vitrage 33.2/8/4/10/4	Coquelicot	Black	-	-	1804	2274	764	1058	1,4
104	Coton	Tradition	Mouluration, panneau 36 mm, parois PVC thermoformées	Mouluration	Triple vitrage 33.2/8/4/10/4	Coton	-	Option	-	1923	2284	788	1078	1,1
103	Crocus	Tradition	Mouluration, panneau 36 mm, parois PVC thermoformées	Mouluration	Triple vitrage 33.2/8/4/10/4	Crocus	Chamsin bleu, vert, rouge, Flower	-	-	1834	2284	718	1078	1,1
111	Durio	Aspect bois	Mouluration, panneau 36 mm, parois aluminium plaxées	Mouluration	-	Durio	-	-	-	1846	2284	746	1078	1,0
95	Élodée	Tendance	Panneau 36 mm, parois PVC	-	Triple vitrage 33.2/8/4/10/4	Élodée	Ora	Option	Option	1983	2284	556	1078	1,2
111	Épiaire	Aspect bois	Mouluration, panneau 36 mm, parois aluminium plaxées	Mouluration	Double vitrage 33.2/18/4	Épiaire	Chamsin bleu, vert, rouge	-	-	1846	2284	746	1078	1,2
109	Étamine	Tradition	Mouluration, panneau 36 mm, parois PVC thermoformées	Mouluration	-	Étamine	-	-	-	1834	2284	718	1078	1,0
114	Ficus	Performance	Mouluration, panneau 32 mm, parois PVC thermoformées	Mouluration	-	Ficus	-	-	-	1842	2292	752	1086	1,2
101	Figue	Tradition	Mouluration, panneau 36 mm, parois PVC thermoformées	Mouluration	Triple vitrage 33.2/8/4/10/4	Figue	Diamant	Option	-	1934	2284	838	1078	1,2
103	Fuchsia	Tradition	Mouluration, panneau 36 mm, parois PVC thermoformées	Mouluration	Triple vitrage 33.2/8/4/10/4	Fuchsia	Opus, Reyes	-	-	1804	2274	764	1058	1,3
105	Galax	Tradition	Mouluration, panneau 36 mm, parois PVC thermoformées	Mouluration	Triple vitrage 33.2/8/4/10/4	Galax	-	Option	-	1927	2284	788	1078	1,1
106	Galega	Tradition	Panneau 36 mm, parois PVC	-	Double vitrage 44.2/16/4	Galega	Grille Caligo, Grille Archippus	Option	-	1758	2284	502	1078	1,2
93	Ginseng	Tendance	Mouluration, panneau 36 mm, parois PVC thermoformées	Mouluration	Triple vitrage 33.2/8/4/10/4	Ginseng	-	-	Option	1874	2284	828	1078	1,2
104	Glaieul	Tradition	Mouluration, panneau 36 mm, parois PVC thermoformées	Mouluration	Triple vitrage 33.2/8/4/10/4	Glaieul	-	Option	-	1929	2284	788	1078	1,1
101	Helenium	Tradition	Mouluration, panneau 36 mm, parois PVC thermoformées	Mouluration	Triple vitrage 33.2/8/4/10/4	Helenium	-	-	-	1922	2284	784	1078	1,1
95	Hosta	Tendance	Décor inox, panneau 36 mm, parois PVC	Décor inox	Triple vitrage 33.2/8/4/10/4	Hosta	Helm	Option	Option	1984	2284	533	1078	1,2
110	Hysope	Aspect bois	Mouluration, panneau 36 mm, parois aluminium plaxés	Mouluration	Double vitrage 33.2/18/4	Hysope	Chamsin bleu, vert, rouge, clair, Bevel naturel, Chinock	Option	-	1834	2284	747	1078	1,2
98	Iberis	Tendance	Décor inox, panneau 36 mm, parois PVC	Décor inox	Triple vitrage 33.2/8/4/10/4	Iberis	-	-	Option	1754	2284	845	1078	1,1
95	Inula	Tendance	Décor inox, panneau 36 mm, parois PVC	Décor inox	Triple vitrage 33.2/8/4/10/4	Inula	Lips	Option	Option	1984	2284	533	1078	1,2
97	Lamier	Tendance	Décor inox, panneau 36 mm, parois PVC	Décor inox	Triple vitrage 33.2/8/4/10/4	Lamier	-	-	Option	1834	2284	708	1078	1,1
96	Lantana	Tendance	Décor inox, panneau 36 mm, parois PVC	Décor inox	Triple vitrage 33.2/8/4/10/4	Lantana	Galerie, Key	-	Option	2035	2284	829	1078	1,2
112	Laurel	Aspect bois	Mouluration, panneau 36 mm, parois aluminium plaxées	Mouluration	Double vitrage 33.2/18/4	Laurel	-	Option	-	1971	2284	830	1078	1,2
97	Linum	Tendance	Panneau 36 mm, parois PVC	-	Triple vitrage 33.2/8/4/10/4	Linum	Samiel	Option	Option	1954	2284	708	1078	1,2
94	Liseron	Tendance	Décor inox, panneau 36 mm, parois PVC	Décor inox	Triple vitrage 33.2/8/4/10/4	Liseron	Galerie	-	Option	2035	2284	854	1078	1,2
93	Lotus	Tendance	Décor inox, panneau 36 mm, parois PVC	Décor inox	Triple vitrage 33.2/8/4/10/4	Lotus	Bluemoon, Burga	Option	Option	1994	2284	708	1078	1,2
97	Malva	Tendance	Décor inox, panneau 36 mm, parois PVC	Décor inox	Triple vitrage 33.2/8/4/10/4	Malva	Solana	Option	Option	1758	2284	708	1078	1,1
111	Métilot	Aspect bois	Mouluration, panneau 36 mm, parois aluminium plaxées	Mouluration	Triple vitrage 33.2/8/4/10/4	Métilot	Rubix	Option	-	1700	2284	747	1078	1,2
112	Mélisse	Aspect bois	Mouluration, panneau 36 mm, parois aluminium plaxées	Mouluration	Double vitrage 33.2/18/4	Mélisse	-	Option	-	1971	2284	830	1078	1,1
109	Nénuphar	Tradition	Mouluration, panneau 36 mm, parois PVC thermoformées	Mouluration	-	Nénuphar	-	Option	-	1844	2284	778	1078	1,0
113	Niva	Aspect bois	Décor inox, panneau 36 mm, parois aluminium plaxées	Décor inox	Double vitrage 33.2/18/4	Niva	Boot	-	-	1914	2284	558	1078	1,1
102	Nymphéa	Tradition	Mouluration, panneau 36 mm, parois PVC thermoformées	Mouluration	Triple vitrage 33.2/8/4/10/4	Nymphéa	Chamsin bleu, vert, rouge, clair, Bevel naturel, Chinock	Option	-	1844	2284	778	1078	1,1
115	Papyrus	Performance	Mouluration, panneau 32 mm, parois PVC thermoformées	Mouluration	Double vitrage 33.2/18/4	Papyrus	-	-	-	1931	2292	796	1086	1,2
115	Pigamon	Performance	Rainurage, panneau 32 mm, parois PVC thermoformées	Rainurage	-	Pigamon	-	-	-	1912	2292	866	1086	1,2
113	Rosa	Aspect bois	Décor inox, panneau 36 mm, parois aluminium plaxées	Décor inox	Double vitrage 33.2/18/4	Rosa	Sky	-	-	1944	2284	458	1078	1,2
108	Santoline	Tradition	Mouluration, panneau 36 mm, parois PVC thermoformées	Mouluration	-	Santoline	-	Option	-	1834	2284	784	1078	1,0
114	Saxifrage	Performance	Rainurage, panneau 32 mm, parois PVC thermoformées	Rainurage	Double vitrage 33.2/18/4	Saxifrage	-	-	-	1758	2292	766	1086	1,2
99	Shiva	Tendance	Décor inox, panneau 36 mm, parois PVC	Décor inox	Triple vitrage 33.2/8/4/10/4	Shiva	Fujin	Option	Option	1984	2284	508	1078	1,1
105	Styrax	Tradition	Mouluration, panneau 36 mm, parois PVC thermoformées	Mouluration	Triple vitrage 33.2/8/4/10/4	Styrax	-	Option	-	1923	2284	788	1078	1,1
98	Tournesol	Tendance	Décor Inox, rainurage, panneau 36 mm, parois PVC	Décor inox et rainurage	Triple vitrage 33.2/8/4/10/4	Tournesol	-	-	-	1884	2274	658	1058	1,2
94	Viorne	Tendance	Décor inox, panneau 36 mm, parois PVC	Décor inox	Triple vitrage 33.2/8/4/10/4	Viorne	-	Option	-	1758	2284	748	1078	1,1
108	Weigelia	Tradition	Mouluration, panneau 36 mm, parois PVC thermoformées	Mouluration	-	Weigelia	-	-	-	1932	2284	772	1078	1,0

Tous nos modèles vitrés (sauf Cardère et Ginseng) peuvent être équipés d'un vitrage décoratif : imprimés clairs, couleurs, dépoli, delta mat et de petits bois

incorporés blancs, en plomb ou en laiton...



Consultez nos gammes de **NUANCES STANDARDS** sur le rabat en fin de catalogue



LES PORTES BOIS

Portes Tendance / 124

Portes Tradition / 132

Portes Performance / 150

Les portes Bois Vendôme offrent de hautes performances thermiques qui limitent vos consommations d'énergie.

Ne nécessitant aucun traitement polluant insecticide ou fongicide, les sections de bois sont optimisées pour éviter tout gaspillage de matière.

Toutes nos portes en bois sont fabriquées à vos mesures et personnalisables : **10 coloris, 3 finitions transparentes** et **3 essences de bois** (monocoloration ou bicoloration en option)



Guide de choix de poignées et vitrages à la fin du catalogue

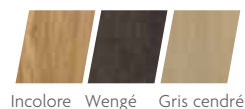
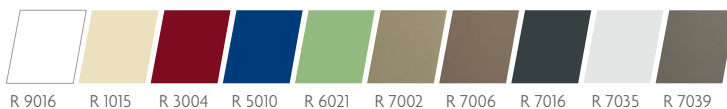

VendômE
Portes, Portes de garage & Portails

COMMENT CHOISIR ?

PORTES BOIS **TENDANCE & TRADITION**

Coefficient thermique Ud de 1,2 W/m².K pour un modèle plein
(détail pour chaque modèle pages 152-153)



Fiches au réglage tridimensionnel
sans dégonder l'ouvrant



Panneau isolant
de 45 mm d'épaisseur



Le chêne allie tradition et tendance.

Nos approvisionnements en chêne et notre chaîne de contrôle sont certifiés et bénéficient de l'éco-label PEFC.

Le chêne est naturellement durable et permet de garantir une gestion responsable des forêts.

Tous nos modèles sont disponibles en chêne.

PERSONNALISEZ VOTRE PORTE D'ENTRÉE BOIS

3 essences de bois



Chêne Bois exotique rouge Movingui

3 finitions transparentes*



Incolore Wengé Gris cendré

monocoloration
ou bicoloration
en option

10 coloris



R 9016 R 1015 R 3004 R 5010 R 6021 R 7002 R 7006 R 7016 R 7035 R 7039

*uniquement en finition intérieure en bicoloration

OPTIONS SÉCURITÉ

SERRURE À GOUJONS 6 POINTS

- **Serrure à goujons multipoints**
(2 goujons, 3 pènes 1/2 tour et 1 pêne dormant - conforme classe sécurité RC2)

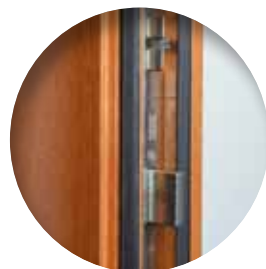

- A** Ouvrant de 57 mm d'épaisseur
 - B** Mousse Polyuréthane à haute performance thermique
 - C** Double joint d'étanchéité
 - D** Plinthe intérieure et extérieure
 - E** Dormant de 57 mm d'épaisseur
 - F** Seuil aluminium de 20 mm à rupture de pont thermique conforme à la réglementation PMR (Personne à Mobilité Réduite)
 - G** Assemblage affleurant non marqué
- **Serrure à déclenchement** automatique 5 points
- **Vitrage feuilleté** retardateur d'effraction pour les modèles vitrés
- **Option barre de tirage** avec serrure manœuvre à clé (voir modèles dans le descriptif technique pages 152-153)



Moulure grand cadre

AUTRE ALTERNATIVE

PORTES BOIS **PERFORMANCE**

- Ouvrant de 57 mm d'épaisseur
- Panneau isolant de 44 mm d'épaisseur
- Vitrage feuilleté retardateur d'effraction pour les modèles vitrés
- Mousse polyuréthane à haute performance thermique
- Double joint d'étanchéité
- Assemblage affleurant non marqué
- Plinthe extérieure
- Serrure 3 points à relevage
- Dormant de 57 mm d'épaisseur
- Seuil aluminium de 20 mm à rupture de pont thermique conforme à la réglementation PMR



Bouton moleté

BIEN VU !

Le bouton permet de verrouiller la porte côté intérieur sans avoir besoin d'utiliser la clé.



2 CYLINDRES SÉCURITÉ POSSIBLES



- 1** Cylindre VRX : clés incopiables, fonction clé de secours, cylindre fourni avec carte de propriété - 4 clés
- 2** Cylindre Axi'Home : clés incopiables (tige triangulaire), fonction clé de secours, cylindre fourni avec carte de propriété - 4 clés



PORTE IRIS
Laquée 7035,
barre de tirage
inox, option
vitrage Linéa.

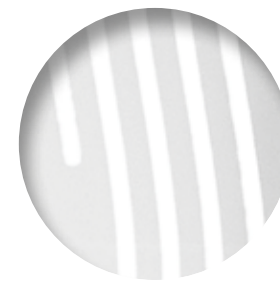

Sablage Tortuga



PORTE HORTENSIA
Laquée 3004,
poignée plaque
Nova laiton poli,
vitrage dépoli.



Finition chêne
lasuré Wengé

PORTE ROSE
Chêne lasuré Wengé,
poignée turlupet
vieux fer, vitrage
dépoli, option
vantail tiercé.



PORTE GALIUM
Laquée 7016,
poignée rosace Ella,
vitrage Linéa noir.



PORTE
LOBELIA



PORTE
LOBELIA
Bossé lasuré,
poignée rosace
Nova inox, option
vitrage Linéa.



PORTE
LOBELIA
Bossé lasuré,
poignée rosace
Nova inox, option
vitrage Plata.



PORTE
FORSYTHIA
Bossé lasuré,
poignée turlupet
vieux fer, option
vitrage dépoli.



RAL 5010



PORTE
FEIJOA



PORTE
FEIJOA
Laquée 7016,
poignée rosace
Nova inox,
vitrage dépoli.



PORTE
MIRABELLE
Laquée 7006,
poignée plaque
Nova inox.



PORTE
ATTIER
Laquée 7016,
poignée Nova
plaque inox,
vitrage dépoli.

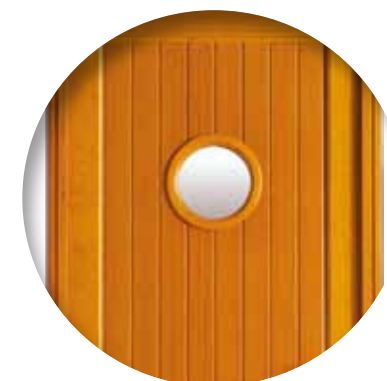

Option oculus bois,
vitrage delta clair



PORTE
CLÉMENTINE
Movingui lasuré,
poignée plaque
Nova inox,
vitrage dépoli.



PORTE
NECTARINE
Movingui lasuré,
poignée plaque
Nova inox.



PORTE
AMANDE
Movingui lasuré,
poignée plaque
Nova inox.

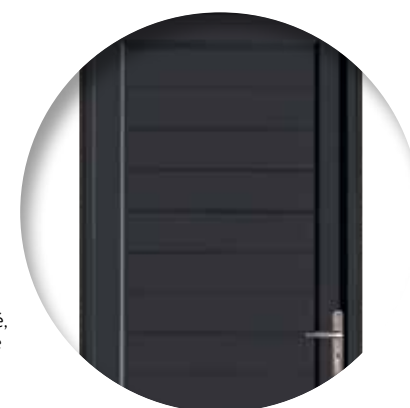

PORTE
POMME
Movingui lasuré,
poignée plaque
Nova inox.



RAL 7016



PORTE
ACHILÉE



PORTE
ACHILÉE
Laquée 7016,
poignée turlupet
vieux fer,
bouton fixe,
vitrage delta clair.



PORTE
BLEUET
Laquée 7016,
poignée turlupet
vieux fer,
bouton fixe,
vitrage delta clair.



PORTE
ABRICOT
Bossé lasuré,
poigné turlupet
vieux fer,
vitrage delta clair.





Zeus



Athéna



Poséidon

PORTE

PÊCHE
Mouvingui lasuré,
poignée turlupet
vieux fer,
vitrage Chinchilla
avec option grille
incorporée Héra.

**PORTE**

RAISIN
Laquée 7006,
poignée
turlupet vieux
fer, vitrage
Chinchilla
avec option
grille
incorporée
Hadès.

**PORTE**

QUETSCHÉ
Bossé
lasuré,
poignée
turlupet
vieux fer,
vitrage delta
clair.

**PORTE**

FRAISE
Bossé
lasuré,
poignée
turlupet
vieux fer,
vitrage
delta clair.

**PORTE**

BOLET
Laquée
7002,
poignée
turlupet
vieux fer,
vitrage delta
clair, cadres
petits bois
intérieurs/
extérieurs.

**PORTE**

COULEMELLE
Mouvingui
lasuré, poignée
turlupet
vieux fer,
vitrage delta
clair, cadres
petits bois
intérieurs/
extérieurs.



Option châssis ouvrant
(voir modèles réalisables page 152)



MODÈLE
LÉPIOTE



PORTE
CLÉMATITE



PORTE
MUGUET
Moungui lasuré,
poignée turlupet
vieux fer, bouton
fixe, vitrage
delta clair avec
option petits bois
incorporés laiton.



PORTE
LYS
Moungui lasuré,
poignée turlupet
vieux fer,
bouton fixe,
vitrage delta clair,
avec option petits
bois incorporés
plomb.



PORTE
CLÉMATITE
Bossé lasuré,
poignée turlupet
vieux fer, bouton
fixe, vitrage delta
clair avec grille
incorporée Jasius.



Les modèles
ci-contre disposent
d'un châssis ouvrant



Grille Sphinx

PORTE MENTHE

Laquée 7002, poignée turlupet vieux fer, bouton fixe, vitrage delta clair, option grille Sirius en fonte d'aluminium laquée (option).

**PORTE CERFEUIL**

Laquée 7006, poignée turlupet vieux fer, bouton fixe, vitrage delta clair, grille Sphinx en fonte d'aluminium laquée (option).

**PORTE THYM**

Movingui lasuré, poignée turlupet vieux fer, vitrage delta clair, grille Bombyx en fonte d'aluminium.

**PORTE CORIANDRE**

Movingui lasuré, poignée turlupet vieux fer, bouton fixe, vitrage delta clair, grille Diane en fonte d'aluminium.

PORTE SERPOLET

Laquée 7039, poignée turlupet vieux fer, bouton fixe, vitrage delta clair, avec option grille Apollon en fonte d'aluminium laquée (option).



Grille Diane

PORTE SÉSAME

Movingui lasuré, poignée turlupet vieux fer, vitrage delta clair, grille Apollon en fonte d'aluminium.



Grille Artémis

PORTE**FÈVE**

Laquée 7039,
poignée turlupet
vieux fer, bouton
fixe, vitrage
Chinchilla avec
option grille
incorporée Artémis.

**PORTE****NÈFLE**

Laquée 7006,
poignée turlupet
vieux fer, vitrage
dépoli avec option
petits bois
incorporés plomb.

**PORTE****ANCOLIE**

Chêne lasuré,
poignée turlupet
vieux fer,
vitrage dépoli avec
option petits bois
incorporés plomb.

**PORTE****SCAROLE**

Movingui lasuré,
poignée turlupet
vieux fer,
bouton fixe,
vitrage Chinchilla
avec option grille
incorporée Hestia.

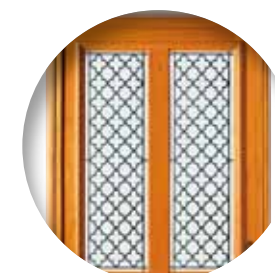

Zeus



Athéna



Poséidon

**PORTE****CROSNE**

Bossé lasuré,
poignée turlupet
vieux fer, bouton
fixe, vitrage
delta clair avec
option petits bois
incorporés plomb.



Poignée rosace Ella inox

**PORTE
RENONCULE**
Laquée 3004,
poignée rosace
Ella inox,
vitrage dépoli.



Vitrail Pinta

**PORTE
PIVOINE**
Bossé lasuré,
poignée plaque
Nova laiton poli,
option vitraux
Pinta.



**PORTE
MYCELIA**
Bossé lasuré,
poignée turlupet
vieux fer,
barreaudage bois,
vitrage delta clair.



**PORTE
MORILLE**
Moungui lasuré,
poignée plaque
Nova inox,
vitrage delta clair.



**PORTE
PILÉA**
Bossé lasuré,
poignée plaque
Nova laiton poli,
option vitrage
Silvit clair.





**PORTE
CHANTERELLE**

Option poignée
unique, vitrage
dépoli.



RAL 7035



**PORTE
CHANTERELLE**

Bossé lasuré,
poignée turlupet
vieux fer,
vitrage delta clair.



**PORTE
TRÉMELLE**
Bossé lasuré,
poignée turlupet
vieux fer,
vitrage delta clair.



**PORTE
GIROLLE**

Bossé lasuré,
poignée turlupet
vieux fer, vitrage
delta clair.



**PORTE
LACTAIRE**
Laquée 7035,
poignée turlupet
vieux fer,
vitrage dépoli.



Option poignée
unique



PORTE
ROMAINE



PORTE
ROMAINE
Laquée 7016,
poignée turlupet
vieux fer, bouton
fixe, option cintre
surbaissé.



Option imposte

NOUVEAU



PORTE
PERSICA
laquée 7006,
poignée Turlupet
vieux fer.



PORTE
ROMAINE
laquée 7002, poignée
turlupet vieux fer,
bouton fixe, option
imposte avec vitrage
dépoli.



**PORTE
SOLEIL**
Movingui lasurée,
poignée turlupet
vieux fer,
bouton fixe.



**PORTE
PÂTISSON**
Movingui lasuré,
poignée turlupet
vieux fer,
bouton fixe.



**PORTE
ADONIDE**
Laquée 7039,
poignée plaque
Nova inox,
bouton fixe.



**PORTE
OMBELLE**
Laquée 9016,
poignée turlupet
vieux fer,
bouton fixe.



**PORTE
REINE CLAUDE**
Bossé lasuré,
poignet turlupet
vieux fer.





PORTE
NOIX



PORTE
FRAMBOISE
Moungui lasuré,
poignée plaque
étroite Nova inox.



Vue intérieure



PORTE
NOIX
Bossé lasuré,
poignée plaque
étroite Nova inox.



Vue intérieure

BOIS															
Page	Modèle	Gamme	Descriptif	Double vitrage	Modèle	Châssis ouvrant	Option vitrages décoratifs et grilles	Option cintrée	Option petits bois collés	Barre de tirage verticale	Dimension mini. et maxi. sur-mesure (dimension tableau en mm, pose en applique)				Isolation thermique Ud (W/m².K)
			Finition								Hauteur mini.	Hauteur maxi.	Largeur mini.	Largeur maxi.	
133	Abricot	Tradition	Panneau plate bande, petits bois collés	44.2/16 argon/4 ITR	Abricot	-	-	Option	-	-	1900	2350	780	1000	1,5
133	Achillée	Tradition	Moulure grand cadre, panneau plate bande, petits bois collés	44.2/16 argon/4 ITR	Achillée	-	-	Option	-	-	1900	2350	780	1000	1,5
149	Adonide	Tradition	Panneau plate bande	-	Adonide	-	-	-	-	-	1900	2350	780	1000	1,3
131	Amande	Tendance	Panneau isolant rainuré intérieur/extérieur	-	Amande	-	-	Option	-	Option	1700	2350	700	1000	1,2
140	Ancolie	Tradition	Moulure grand cadre, panneau plate bande	44.2/16 argon/4 ITR	Ancolie	-	-	Option	-	-	1900	2350	780	1000	1,6
129	Attier	Tendance	Panneau isolant rainuré intérieur/extérieur, oculus bois	44.2/16 argon/4 ITR	Attier	-	-	Option	-	Option	1900	2350	780	1000	1,3
133	Bleuet	Tradition	Moulure grand cadre, panneau plate bande, petits bois collés	44.2/16 argon/4 ITR	Bleuet	-	-	Option	-	-	1900	2350	780	1000	1,6
134	Bolet	Tradition	Panneau plate bande, cadres petits bois	44.2/16 argon/4 ITR	Bolet	Option	-	Option	Option	-	1700	2350	700	1000	1,5
139	Cerfeuil	Tradition	Moulure grand cadre, panneau plate bande, cimaise, châssis ouvrant, grille en fonte d'aluminium	44.2/16 argon/4 ITR	Cerfeuil	Standard	-	-	-	-	1900	2350	860	1000	1,7
144	Chanterelle	Tradition	Panneau plate bande	44.2/16 argon/4 ITR	Chanterelle	-	-	-	-	-	1750	2350	700	1000	1,6
137	Clématite	Tradition	Moulure grand cadre, panneau plate bande, cimaise	44.2/16 argon/4 ITR	Clématite	-	Grille incorporée Jasius	Option	-	-	1900	2350	780	1000	1,7
130	Clémentine	Tendance	Panneau isolant rainuré intérieur/extérieur, oculus bois	44.2/16 argon/4 ITR	Clémentine	-	-	Option	-	Option	1900	2350	780	1000	1,3
139	Coriandre	Tradition	Moulure grand cadre, panneau plate bande, cimaise, châssis ouvrant, grille en fonte d'aluminium	44.2/16 argon/4 ITR	Coriandre	Standard	Grille Diane, Grille Apollon	-	-	-	1900	2350	800	1000	1,7
135	Coulemelle	Tradition	Panneau plate bande	44.2/16 argon/4 ITR	Coulemelle	Option	-	Option	Option	-	1700	2350	700	1000	1,5
141	Crosne	Tradition	Moulure grand cadre, panneau plate bande, cimaise	44.2/16 argon/4 ITR	Crosne	-	-	-	-	-	1900	2350	780	1000	1,6
129	Feijoa	Tendance	Panneau isolant lisse,	44.2/16 argon/4 ITR	Feijoa	-	-	-	-	Option	1900	2350	730	1000	1,5
140	Fève	Tradition	Moulure grand cadre, panneau plate bande	44.2/16 argon/4 ITR	Fève	-	Grille incorporée Hadès, Grille incorporée Artémis	Option	-	-	1900	2350	780	1000	1,6
127	Forsythia	Tendance	Panneau isolant rainuré intérieur/extérieur	44.2/16 argon/4 ITR	Forsythia	-	Tortuga, Linéa, Linéa noir	-	-	Option	1700	2350	730	1000	1,4
134	Fraise	Tradition	Panneau plate bande, petits bois collés	44.2/16 argon/4 ITR	Fraise	-	-	Option	-	-	1900	2350	780	1000	1,6
151	Framboise	Performance	Panneau isolant rainuré intérieur/extérieur	-	Framboise	-	-	-	-	-	2150	2150	900	900	1,2
125	Galium	Tendance	Panneau isolant rainuré intérieur/extérieur	44.2/16 argon/4 ITR	Galium	-	Tortuga, Linéa, Linéa noir	-	-	Option	1700	2350	900	1000	1,7
145	Girofle	Tradition	Panneau plate bande, cadres petit bois	44.2/16 argon/4 ITR	Girofle	-	-	-	-	-	1750	2350	700	1000	1,6
125	Hortensia	Tendance	Panneau isolant rainuré intérieur/extérieur	44.2/16 argon/4 ITR	Hortensia	-	Tortuga, Linéa, Linéa noir	-	-	Option	1700	2350	900	1000	1,7
125	Iris	Tendance	Panneau isolant rainuré intérieur/extérieur, option barre de tirage	44.2/16 argon/4 ITR	Iris	-	Tortuga, Linéa, Linéa noir	-	-	Option	1700	2350	730	1000	1,4
145	Lactaire	Tradition	Panneau isolant rainuré intérieur/extérieur	44.2/16 argon/4 ITR	Lactaire	-	-	-	Option	-	1750	2350	700	1000	1,6
127	Lobelia	Tendance	Panneau isolant rainuré intérieur/extérieur	44.2/16 argon/4 ITR	Lobelia	-	Plata, Linéa, Linéa noir	-	-	Option	1900	2350	730	1000	1,4
137	Lys	Tradition	Moulure grand cadre, panneau plate bande, cimaise	44.2/16 argon/4 ITR	Lys	-	-	Option	-	-	1900	2350	780	1000	1,7
138	Menthe	Tradition	Moulure grand cadre, panneau plate bande, cimaise, châssis ouvrant, grille en fonte d'aluminium	44.2/16 argon/4 ITR	Menthe	Standard	Grille Sirius Grille Sphinx	-	-	-	1900	2350	800 Sirius 860 Sphinx	1000	1,7
129	Mirabelle	Tendance	Panneau isolant rainuré intérieur/extérieur	-	Mirabelle	-	-	Option	-	Option	1700	2350	700	1000	1,2
143	Morille	Tradition	Cadre petit bois	44.2/16 argon/4 ITR	Morille	-	-	Option	-	-	1700	2350	700	1000	1,6
137	Muguet	Tradition	Moulure grand cadre, panneau plate bande, cimaise	44.2/16 argon/4 ITR	Muguet	-	Grille Jasius	Option	-	-	1900	2350	780	1000	1,7
143	Mycelia	Tradition	Barreaudage bois	44.2/16 argon/4 ITR	Mycelia	-	-	Option	-	Option	1700	2350	700	1000	1,7
131	Nectarine	Tendance	Panneau isolant rainuré intérieur/extérieur	-	Nectarine	-	-	Option	-	Option	1700	2350	700	1000	1,2
140	Nêfle	Tradition	Panneau plate bande	44.2/16 argon/4 ITR	Nêfle	-	-	Option	-	-	1700	2350	700	1000	1,5
151	Noix	Performance	Moultures rapportées	-	Noix	-	-	-	-	-	2150	2150	900	900	1,4
149	Ombelle	Tradition	Moulure grand cadre, panneau plate bande, cimaise	-	Ombelle	-	-	Option	-	-	1900	2350	780	1000	1,4
148	Pâtisson	Tradition	Moulure grand cadre, panneau plate bande, cimaise	-	Pâtisson	-	-	-	-	-	1900	2350	780	1000	1,3
134	Pêche	Tradition	Panneau plate bande	44.2/16 argon/4 ITR	Pêche	Option	Grille Héra, Grille Hestia, Grille Zeus, Grille Poséidon, Grille Athéna	Option	-	Option	1700	2350	700	1000	1,6
147	Persica	Tradition	Panneau plate bande	-	Persica	-	-	Option	-	Option	1700	2350	700	1000	1,3
143	Piléa	Tradition	Moulure grand cadre, panneau plate bande	44.2/16 argon/4 ITR	Piléa	-	-	Option	-	-	1700	2350	700	1000	1,6
142	Pivoine	Tradition	Moulure grand cadre, panneau plate bande	44.2/16 argon/4 ITR	Pivoine	-	Pinta	Option	-	-	1700	2350	700	1000	1,7
131	Pomme	Tendance	Panneau isolant rainuré intérieur/extérieur	-	Pomme	-	-	Option	-	Option	1700	2350	700	1000	1,2
135	Quetsche	Tradition	Panneau isolant rainuré intérieur/extérieur	44.2/16 argon/4 ITR	Quetsche	Option	-	Option	Option	Option	1700	2350	700	1000	1,5
135	Raisin	Tradition	Panneau plate bande	44.2/16 argon/4 ITR	Raisin	Option	Grille incorporée Hadès, Grille incorporée Artémis	Option	Option	Option	1700	2350	700	1000	1,5
149	Reine Claude	Tradition	Panneau plate bande	-	Reine Claude	-	-	Option	-	-	1900	2350	700	1000	1,3
142	Renoncule	Tradition	Une traverse intermédiaire	44.2/16 argon/4 ITR	Renoncule	-	-	Option	-	Option	1700	2350	700	1000	1,7
147	Romaine	Tradition	Moulure grand cadre, panneau plate bande, cimaise	-	Romaine	-	-	Option	-	-	1900	2350	780	1000	1,3
124	Rose	Tradition	Panneau plate bande	44.2/16 argon/4 ITR	Rose	-	-	Option	-	Option	1700	2350	780	1000	1,7
141	Scarole	Tradition	Moulure grand cadre, panneau plate bande	44.2/16 argon/4 ITR	Scarole	-	Grille Héra, Grille Hestia, Grille Zeus, Grille Poséidon, Grille Athéna	Option	-	-	1900	2350	780	1000	1,7
139	Serpolet	Tradition	Moulure grand cadre, panneau plate bande, cimaise, châssis ouvrant, grille en fonte d'aluminium	44.2/16 argon/4 ITR	Serpolet	Standard	Grille Diane, Grille Apollon	-	-	-	1900	2350	800	1000	1,7
138	Sésame	Tradition	Panneau plate bande, châssis ouvrant, grille en fonte d'aluminium	44.2/16 argon/4 ITR	Sésame	Standard	Grille Diane, Grille Apollon	-	-	-	1900	2350	800	1000	1,7
148	Soleil	Tradition	Moulure grand cadre, panneau plate bande, cimaise	-	Soleil	-	-	Option	-	-	1900	2350	780	1000	1,4
138	Thym	Tradition	Panneau plate bande, châssis ouvrant, grille en fonte d'aluminium	44.2/16 argon/4 ITR	Thym	Standard	-	-	-	-	1900	2350	800	1000	1,7
145	Trémelle	Tradition	Panneau isolant rainuré intérieur/extérieur, cadres petit bois	44.2/16 argon/4 ITR	Trémelle	-	-	-	-	-	1750	2350	700	1000	1,6



Consultez nos gammes
de **NUANCES STANDARDS**
sur le rabat en fin de catalogue

LES PORTES GRANDS VITRAGES



Adaptables sur les portes Aluminium, PVC et Bois, la collection des vitrages décoratifs Vendôme va vous permettre de faire rentrer pleinement la lumière tout en préservant votre intimité.

Toutes nos portes Grands vitrages sont fabriquées **à vos mesures** et personnalisables



Guide de choix de poignées à la fin du catalogue

Portes Vision / 158

COMMENT CHOISIR ?

PORTES ALUMINIUM VITRÉES

Coefficient thermique Ud de 1,5 W/m².K



- **Bicoloration ou monocoloration au choix** couleur extérieure et intérieure ou sobriété du blanc à l'intérieur
- **Ouvrant de 65 mm** d'épaisseur à rupture de pont thermique
- **Vitrage feuilleté retardateur** d'effraction à haute performance thermique
- **Triple joint d'étanchéité**
- **Rejet d'eau en aluminium laqué**
- **Paumelles au réglage tridimensionnel** sans dégonder l'ouvrant. Paumelles autolubrifiantes gainées en polyacétal supprimant l'effet trace noir sur les murs
- **Serrure à déclenchement** automatique 5 points
- **Seuil aluminium de 20 mm** à rupture de pont thermique conforme à la réglementation PMR (Personne à Mobilité Réduite)
- **Option barre de tirage** avec serrure manœuvre à clé



PORTES PVC VITRÉES

Coefficient thermique Ud de 1,3 W/m².K



- **Ouvrant de 82 mm** d'épaisseur à 6 chambres d'isolation parfaitement réparties. **Ouvrant intégralement et systématiquement renforcé** à l'aide de fibre de verre continue (Chaque mètre de profil comporte 200 000 mètre de fibres de verre)
- **Vitrage feuilleté retardateur d'effraction** à haute performance thermique
- **Double joint d'étanchéité**
- **Rejet d'eau en PVC**
- **Dormant de 70 mm** avec renfort thermique, associant mousse PVC basse densité et des câbles en acier intégrés, il permet d'optimiser les performances thermiques
- **Paumelles** au réglage tridimensionnel sans dégonder l'ouvrant. Paumelles autolubrifiantes gainées en polyacétal supprimant l'effet trace noir sur les murs
- **Serrure à déclenchement** automatique 5 points
- **Seuil aluminium de 20 mm** à rupture de pont thermique conforme à la réglementation PMR (Personne à Mobilité Réduite).
- **Option seuil de 40 mm**
- **Option barre de tirage** avec serrure manœuvre à clé



PORTES BOIS VITRÉES

Coefficient thermique Ud de 1,7 W/m².K



- **Ouvrant de 57 mm** d'épaisseur
- **Vitrage feuilleté retardateur** d'effraction à haute performance thermique
- **Double joint d'étanchéité**
- **Assemblage** affleurant non marqué
- **Plinthe intérieure et extérieure**
- **Dormant de 57 mm** d'épaisseur
- **Fiches au réglage tridimensionnel** sans dégonder l'ouvrant
- **Serrure à déclenchement** automatique 5 points
- **Seuil aluminium de 20 mm** à rupture de pont thermique conforme à la réglementation PMR (Personne à Mobilité Réduite)
- **Option barre de tirage** avec serrure manœuvre à clé



Le chêne allie tradition et tendance.

Nos approvisionnements en chêne et notre chaîne de contrôle sont certifiés et bénéficient de l'éco-label PEFC.

Le chêne est naturellement durable et permet de garantir une gestion responsable des forêts.

Tous nos modèles sont disponibles en chêne.

OPTIONS SÉCURITÉ

SERRURE À GOUJONS 6 POINTS

- **Serrure à goujons multipoints** (2 goujons, 3 pènes 1/2 tour et 1 pêne dormant - conforme classe sécurité RC2)



2 CYLINDRES SÉCURITÉ POSSIBLES



- 1 **Cylindre VRX** : clés incopiables, fonction clé de secours, cylindre fourni avec carte de propriété - 4 clés
- 2 **Cylindre Axi'Home** : clés incopiables (tige triangulaire), fonction clé de secours, cylindre fourni avec carte de propriété - 4 clés

Tous les modèles sont adaptables

sur les portes
Alu, Bois, PVC



Porte Aluminium
vitrage Baguio

Porte Bois
vitrage Baguio

Porte PVC
vitrage Baguio



PORTE BAGUIO
Porte aluminium à rupture de pont thermique, vitrage feuilleté, sablage sur vitrage miroir, poignée plaque Nova inox. Porte réalisable en bois ou en PVC. Option cintrée possible en bois et en PVC.



PORTE
BAGUIO

NOUVEAU



PORTE MILLER
Porte aluminium à rupture de pont thermique, vitrage feuilleté, motif translucide sur vitrage dépoli, poignée plaque Nova inox. Porte réalisable en bois ou en PVC. Option cintrée possible en bois et en PVC.



NOUVEAU

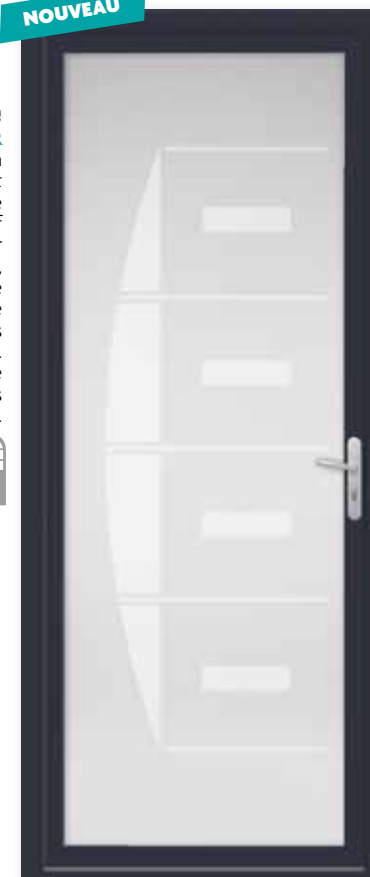

PORTE JOHNSON
Porte aluminium à rupture de pont thermique, vitrage feuilleté, motif translucide sur vitrage dépoli, poignée plaque Nova inox. Porte réalisable en bois ou en PVC. Option cintrée possible en bois et en PVC.



PORTE CARTER
Porte bois, vitrage dépoli, poignée rosace Ella inox. Porte réalisable en aluminium ou en PVC. Option cintrée possible en bois et en PVC.



Porte PVC



Porte Aluminium



**PORTE
ARVON**

Porte bois, vitrage feuilleté, laquage noir sur vitrage dépoli, poignée rosace Ella inox. Porte réalisable en aluminium ou en PVC. Option cintrée possible en bois et en PVC.

**PORTE
HALF**

Porte aluminium à rupture de pont thermique, vitrage feuilleté, sablage uni et teinté gris, poignée plaque Nova inox. Porte réalisable en bois ou en PVC. Option cintrée possible en bois et en PVC.

**PORTE
ROBSON**

Porte aluminium à rupture de pont thermique, vitrage feuilleté, motif translucide sur vitrage dépoli, poignée plaque Nova inox. Porte réalisable en bois ou en PVC. Option cintrée possible en bois et en PVC.



Sablage Robson

**PORTE
GRAHAM**

Porte aluminium à rupture de pont thermique, vitrage feuilleté, sablage sur vitrage dépoli avec pièces fusing, poignée plaque Nova inox. Porte réalisable en bois ou en PVC. Option cintrée possible en bois et en PVC.



Fusing Graham

**PORTE
BALDWIN**

Porte aluminium à rupture de pont thermique, vitrage feuilleté, sablage sur vitrage dépoli, poignée plaque Nova inox. Porte réalisable en bois ou en PVC. Option cintrée possible en bois et en PVC.

**PORTE
VICTORIA**

Porte aluminium à rupture de pont thermique, vitrage feuilleté, sablage sur vitrage dépoli, poignée plaque Nova inox. Porte réalisable en bois ou en PVC. Option cintrée possible en bois et en PVC.





PORTE MACKENZIE

Porte aluminium à rupture de pont thermique, vitrage feuilleté, sablage sur vitrage dépoli, poignée plaque Nova inox. Porte réalisable en bois ou en PVC. Option cintrée possible en bois et en PVC.



PORTE LOGAN

Porte aluminium à rupture de pont thermique, vitrage feuilleté, laquage noir sur vitrage dépoli, poignée plaque Nova inox. Porte réalisable en bois ou en PVC. Option cintrée possible en bois et en PVC.



PORTE BORAH

Porte aluminium à rupture de pont thermique, vitrage feuilleté, sablage sur vitrage dépoli, poignée plaque Nova inox. Porte réalisable en bois ou en PVC. Option cintrée possible en bois et en PVC.



Sablage Borah

NOUVEAU



PORTE THOMAS

Porte aluminium à rupture de pont thermique, vitrage feuilleté, sablage sur vitrage dépoli, poignée plaque Nova inox. Porte réalisable en bois ou en PVC. Option cintrée possible en bois et en PVC.



NOUVEAU



PORTE CASEY

Porte aluminium à rupture de pont thermique, vitrage feuilleté, sablage sur vitrage dépoli, poignée plaque Nova inox. Porte réalisable en bois ou en PVC. Option cintrée possible en bois et en PVC.



NOUVEAU



PORTE PRATT

Porte aluminium à rupture de pont thermique, vitrage feuilleté, sablage sur vitrage dépoli, poignée plaque Nova inox. Porte réalisable en bois ou en PVC. Option cintrée possible en bois et en PVC.



GRANDS VITRAGES													
Page	Modèle	Gamme	Descriptif		Option Cintrée	Barre de tirage verticale	Modèle	Dimension minimum et maximum sur-mesure (dimension tableau en mm, pose en applique)				Isolation thermique Ud (W/m².K)	
			Finition	Vitrage				Hauteur mini.	Hauteur maxi.	Largeur mini.	Largeur maxi.		
ALUMINIUM							ALUMINIUM						
160	Arvon	Vision	Profil aluminium à rupture de pont thermique	Double vitrage 4 dépoli/16 argon/44.6 ITR	-	Option	Arvon	1700	2450	700	1000	1,5	
158	Baguio	Vision			-	Option	Baguio	1700	2450	700	1000	1,5	
161	Baldwin	Vision			-	Option	Baldwin	1700	2450	700	1000	1,5	
162	Borah	Vision			-	Option	Borah	1700	2450	700	1000	1,5	
159	Carter	Vision			-	Option	Carter	1700	2450	700	1000	1,5	
163	Casey	Vision			-	Option	Casey	1700	2450	700	1000	1,5	
161	Graham	Vision			-	Option	Graham	1700	2450	700	1000	1,5	
160	Half	Vision			-	Option	Half	1700	2450	700	1000	1,5	
159	Johnson	Vision			-	Option	Johnson	1700	2450	700	1000	1,5	
162	Logan	Vision			-	Option	Logan	1700	2450	700	1000	1,5	
162	Mackenzie	Vision			-	Option	Mackenzie	1700	2450	700	1000	1,5	
159	Miller	Vision			-	Option	Miller	1700	2450	700	1000	1,5	
163	Pratt	Vision			-	Option	Pratt	1700	2450	700	1000	1,5	
160	Robson	Vision			-	Option	Robson	1700	2450	700	1000	1,5	
163	Thomas	Vision			-	Option	Thomas	1700	2450	700	1000	1,5	
161	Victoria	Vision			-	Option	Victoria	1700	2450	700	1000	1,5	
PVC							PVC						
160	Arvon	Vision	Profil PVC 100 % renforcé avec fibre de verre continue dans l'ouvrant et renfort thermique dans le dormant	Double vitrage 4 dépoli/16 argon/44.6 ITR	Option	Option	Arvon	1758	2350	598	1000	1,3	
158	Baguio	Vision			Option	Option	Baguio	1758	2350	598	1000	1,3	
161	Baldwin	Vision			Option	Option	Baldwin	1758	2350	598	1000	1,3	
162	Borah	Vision			Option	Option	Borah	1758	2350	598	1000	1,3	
159	Carter	Vision			Option	Option	Carter	1758	2350	598	1000	1,3	
163	Casey	Vision			Option	Option	Casey	1758	2350	598	1000	1,3	
161	Graham	Vision			Option	Option	Graham	1758	2350	598	1000	1,3	
160	Half	Vision			Option	Option	Half	1758	2350	598	1000	1,3	
159	Johnson	Vision			Option	Option	Johnson	1758	2350	598	1000	1,3	
162	Logan	Vision			Option	Option	Logan	1758	2350	598	1000	1,3	
162	Mackenzie	Vision			Option	Option	Mackenzie	1758	2350	598	1000	1,3	
159	Miller	Vision			Option	Option	Miller	1758	2350	598	1000	1,3	
163	Pratt	Vision			Option	Option	Pratt	1758	2350	598	1000	1,3	
160	Robson	Vision			Option	Option	Robson	1758	2350	598	1000	1,3	
163	Thomas	Vision			Option	Option	Thomas	1758	2350	598	1000	1,3	
161	Victoria	Vision			Option	Option	Victoria	1758	2350	598	1000	1,3	
BOIS							BOIS						
160	Arvon	Vision	Profil bois 57 mm	Double vitrage 4 dépoli/16 argon/44.6 ITR	Option	Option	Arvon	1700	2350	700	1000	1,5	
158	Baguio	Vision			Option	Option	Baguio	1700	2350	700	1000	1,5	
161	Baldwin	Vision			Option	Option	Baldwin	1700	2350	700	1000	1,5	
162	Borah	Vision			Option	Option	Borah	1700	2350	700	1000	1,5	
159	Carter	Vision			Option	Option	Carter	1700	2350	700	1000	1,5	
163	Casey	Vision			Option	Option	Casey	1700	2350	700	1000	1,5	
161	Graham	Vision			Option	Option	Graham	1700	2350	700	1000	1,5	
160	Half	Vision			Option	Option	Half	1700	2350	700	1000	1,5	
159	Johnson	Vision			Option	Option	Johnson	1700	2350	700	1000	1,5	
162	Logan	Vision			Option	Option	Logan	1700	2350	700	1000	1,5	
162	Mackenzie	Vision			Option	Option	Mackenzie	1700	2350	700	1000	1,5	
159	Miller	Vision			Option	Option	Miller	1700	2350	700	1000	1,5	
163	Pratt	Vision			Option	Option	Pratt	1700	2350	700	1000	1,5	
160	Robson	Vision			Option	Option	Robson	1700	2350	700	1000	1,5	
163	Thomas	Vision			Option	Option	Thomas	1700	2350	700	1000	1,5	
161	Victoria	Vision			Option	Option	Victoria	1700	2350	700	1000	1,5	

LES ACCESSOIRES POIGNÉES ET BARRES



Vendôme vous propose un large choix de poignées décoratives. L'occasion de donner une touche personnelle supplémentaire à votre porte d'entrée.

Adaptables
sur toutes les portes

ALUMINIUM
PVC
BOIS

Selon les modèles

NOUVEAUTÉS



Poignée LORD rosace*



Poignée JET rosace*



Poignée TESS rosace*



Poignée OXY rosace*



Barre de tirage
(disponible
en 800 mm
ou 1600 mm)

*Sauf portes Alu monoblocs, portes Bois à grilles ou moulure grand cadre en partie haute.

INOX

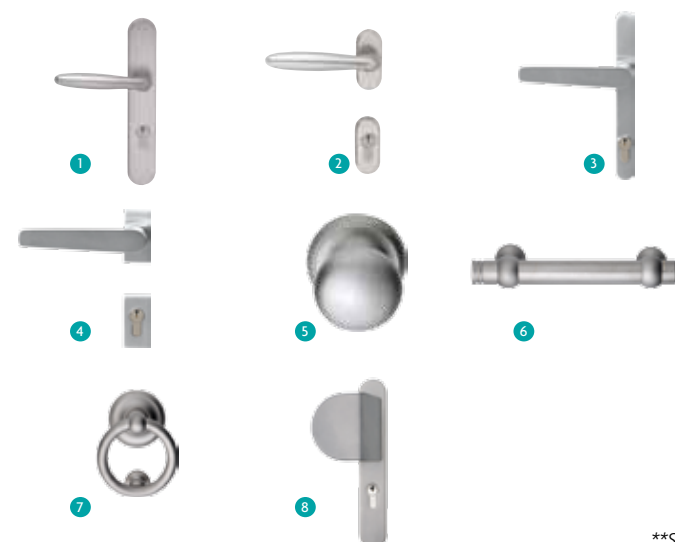

- 1 Poignée NOVA plaque
- 2 Poignée NOVA rosace
- 3 Poignée ELLA plaque
- 4 Poignée ELLA rosace
- 5 Bouton fixe rond**
- 6 Bâton de maréchal horizontal**
- 7 Anneau**
- 8 Poignée de tirage (manœuvre à clé)

**Sauf portes Alu et PVC monoblocs.

LAITON POLI

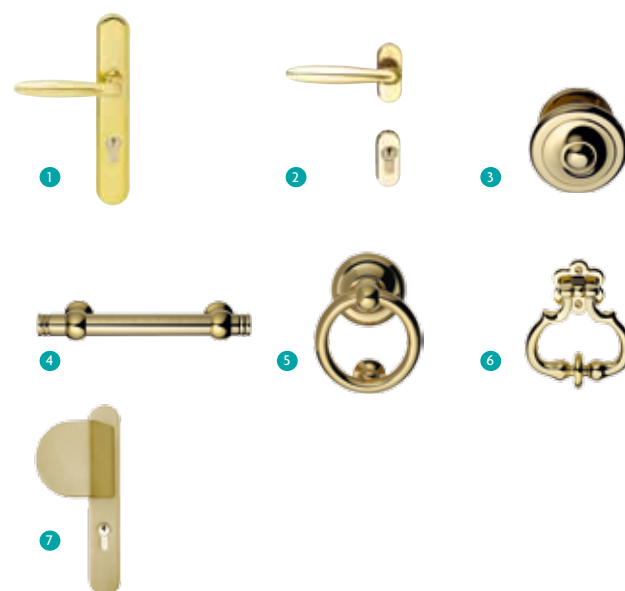

- 1 Poignée NOVA plaque
- 2 Poignée NOVA rosace
- 3 Bouton fixe rond**
- 4 Bâton de maréchal horizontal**
- 5 Anneau**
- 6 Marteau CIRRUS**
- 7 Poignée de tirage (manœuvre à clé)

**Sauf portes Alu et PVC monoblocs.

VIEUX FER

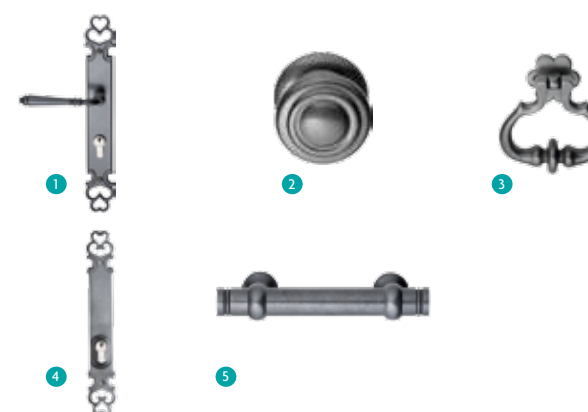

- 1 Poignée TURLUPET**
- 2 Bouton fixe rond**
- 3 Marteau CIRRUS**
- 4 Plaque borgne TURLUPET**
- 5 Bâton de maréchal horizontal**

**Sauf portes Alu et PVC monoblocs.

VITRAGES



Modernes ou classiques, tous les vitrages des portes sont réalisés selon des techniques artisanales élaborées par les maîtres verriers :

Adaptables
sur toutes les portes

ALUMINIUM
PVC
BOIS

Selon les modèles (voir tableaux de synthèse)

SABLAGE

Permet d'obtenir des motifs délicats, élégants.

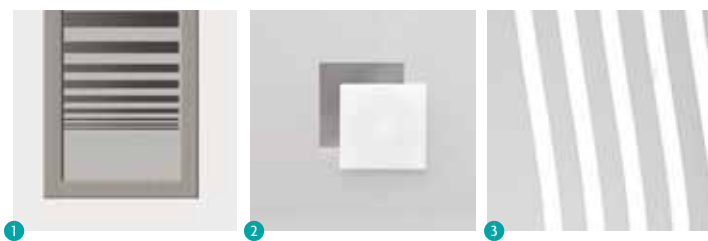

Exemples de sablage :

- 1 Lips
- 2 Zonda
- 3 Tortuga

VITRAUX FABRIQUÉS EN DÉCOR PLOMB

Technique traditionnelle, aux rendus colorés exceptionnels.

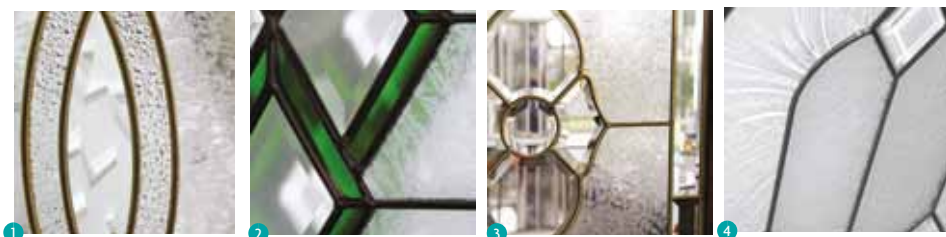

Exemples de vitraux : 1 Aïgol 2 Chamsin (bleu, vert, rouge, clair) 3 Flower 4 Sodalite

FUSING

Résolument contemporain, cette technique consiste à assembler des verres de couleurs différentes par fusion.



Exemples de fusing :

- 1 Cubix
- 2 Bluemoon
- 3 Key

VITRAGES

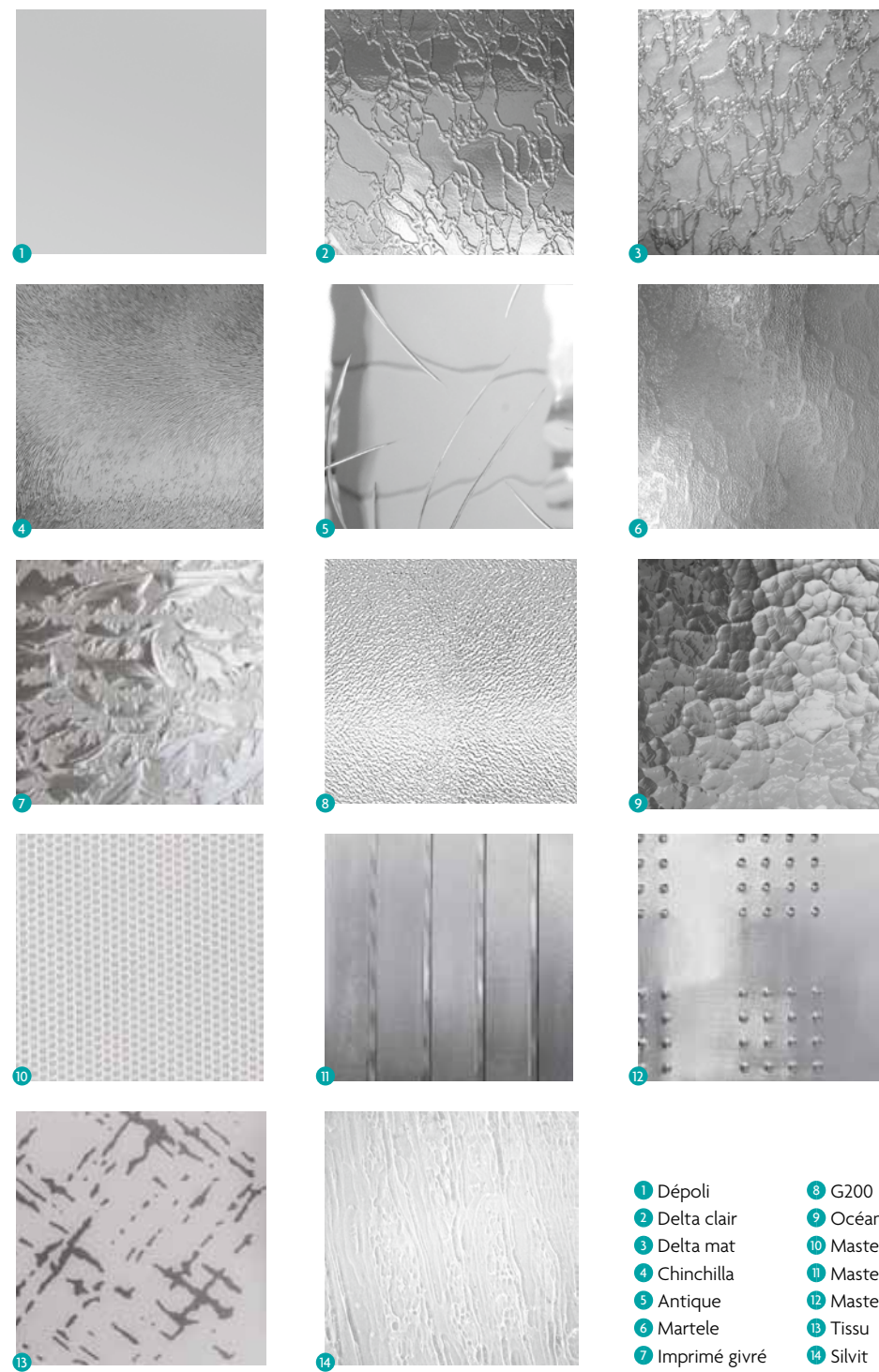

- 1 Dépoli
- 2 Delta clair
- 3 Delta mat
- 4 Chinchilla
- 5 Antique
- 6 Martele
- 7 Imprimé givré
- 8 G200
- 9 Océanic clair
- 10 Master point
- 11 Master ligne
- 12 Master lens
- 13 Tissu
- 14 Silvit

LES PETITS BOIS INCORPORÉS



- 1 Plomb 6 x 8 mm
- 2 Laiton 6 x 8 mm
- 3 Blancs 6 x 8 mm
- 4 Blancs 26 x 8 mm

LES ACCESSOIRES SÉCURITÉ



CRÉMONES

STANDARD



Serrure à déclenchement automatique 5 points.



OPTION SÉCURITÉ

SERRURE À GOUJONS 6 POINTS

Serrure à goujons multipoints (2 goujons, 3 pènes 1/2 tour et 1 pêne dormant - conforme classe sécurité RC2)



CYLINDRES

STANDARD



- 1 **Cylindre de base** - 3 clés
- 2 **Cylindre avec fonction clé de secours** permettant l'ouverture même si la clé est resté à l'intérieur - 3 clés
- 3 **Cylindre à bouton moleté**

OPTION SÉCURITÉ



- 1 **Cylindre VRX** : clés incopiables, fonction clé de secours, cylindre fourni avec carte de propriété - 4 clés
- 2 **Cylindre Axi'Home** : clés incopiables (tige triangulaire), fonction clé de secours, cylindre fourni avec carte de propriété - 4 clés



UNE GAMME
ADAPTABLE À VOS
MESURES ET À
VOTRE IMAGE

PVC
couleurs standards

3 coloris disponibles selon les modèles



Blanc



Beige



Gris

3 nuances pour la gamme aspect bois



Chêne doré



Chêne irlandais



Gris anthracite

BOIS

couleurs standards

(monocoloration ou bicoloration au choix)



RAL 9016

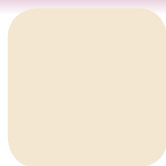

RAL 1015



RAL 3004



RAL 5010



RAL 6021



RAL 7002



RAL 7006



RAL 7016



RAL 7035

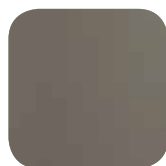

RAL 7039

3 finitions transparentes*



Incolore



Wengé



Gris cendré

3 essences



Chêne

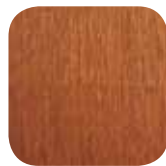

Bois exotique rouge



Movingui

MARQUE PAGE

*uniquement en monocoloration ou finition intérieure en bicoloration

ALUMINIUM

Palette monocolore ou bicolore standard

(RAL 9016 intérieur)



RAL 9016 brillant



RAL 1015 satiné



RAL 3004 satiné



RAL 5003 satiné



RAL 5010 satiné



RAL 5023 satiné



RAL 6005 satiné



RAL 6021 satiné



RAL 7012 satiné



RAL 7016 satiné



RAL 7022 satiné



RAL 7035 satiné



RAL 7037 satiné



RAL 8014 satiné



RAL 8019 satiné



RAL 9005 satiné



RAL 0042
Bleu canon mat



Gris 7016 sablé
SGG



Noir 2100 sablé SNN

**+250 teintes
RAL possibles
sur demande !**

Palette monocolore ou bicolore optionnelle

(RAL 9016 intérieur)



RAL 3000



RAL 8007



RAL 9006 Galet



Gris clair Sablé
SGP



Gris Métallic
SMB



Marron foncé sablé
SBS



Métallic Argent
SAS

MIXTE

4 finitions intérieures



Chêne lasuré



Chêne blanchi



Chêne brut
(à peindre)



Pin lasuré

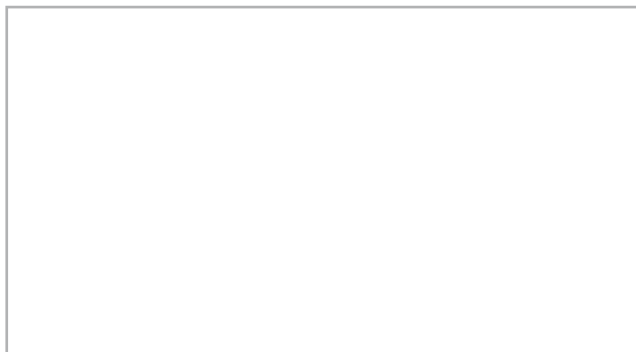

www.solabaie.fr